

**ЕЛЕКТРОНЕН КАСОВ АПАРАТ
DATECS WP-500X**

Инструкция за монтаж и експлоатация

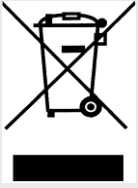

Маркировката представлява обозначение за разделно събиране на излязло от употреба електрическо и електронно оборудване (ИУЕЕО).
Забранено е изхвърлянето на ИУЕЕО в контейнери за смесени битови отпадъци.

(Съгласно НАРЕДБА за изискванията за пускане на пазара на електрическо и електронно оборудване и третиране и транспортиране на отпадъци от електрическо и електронно оборудване, приета с ПМС № 82 от 10.04.2006 г.)

Информацията в този документ не може да бъде копирана по какъвто и да било механичен, електрически и електронен път и при каквито и да било обстоятелства без предварителното писмено съгласие на ДАТЕКС ООД.

София 1784, бул. "Цариградско шосе" 115А, тел.: 02 8165 500, факс: 02 8165 510, e-mail: sales@datecs.bg

Версия: Май, 2020

Съдържание	стр.
ОСНОВНИ ФУНКЦИОНАЛНИ И ТЕХНИЧЕСКИ ХАРАКТЕРИСТИКИ.....	5
ВЪНШЕН ВИД НА ФИСКАЛНОТО УСТРОЙСТВО	6
КЛАВИАТУРА	6
РАЗОПАКОВАНЕ.....	6
ВКЛЮЧВАНЕ И ИЗКЛЮЧВАНЕ НА ФУ.....	6
ПОСТАВЯНЕ НА ХАРТИЕНА ЛЕНТА.....	7
ОПИСАНИЕ НА ДИСПЛЕИТЕ.....	7
РЕЖИМИ НА РАБОТА.....	8
РЕЖИМ 'ПРОГРАМИРАНЕ'.....	9
Функции на клавишите в режим 'РЕДАКТИРАНЕ'.....	9
1.Параметри на артикули.....	10
<i>Пример за програмиране на артикул.....</i>	<i>11</i>
2.Цени на артикули.....	12
3.Параметри на департаменти.....	12
4.Параметри на стокови групи.....	12
5.Оператори.....	12
6.Дата и час.....	13
7.Имена на видовете плащания.....	13
8.Текстове в бона.....	13
9.Параметри за работа с валута.....	13
10.Конфигурация.....	14
10.1.Параметри на касата.....	14
10.2.Параметри на бона.....	15
10.3.Параметри на клавиши за бърз избор на артикул.....	15
10.4.Параметри на клавишите <%-> и <%+>.....	15
10.5.Комуникация.....	15
10.5.1.Периферия.....	15
10.5.2.Връзка с РС.....	16
10.5.3.Bluetooth.....	16
10.5.4.Пинпад.....	17
11.Фактура.....	17
11.1.Обхват на номерата на фактурите.....	17
11.2.Клиенти.....	17
11.3.Данни за собственика.....	17
12.Мерни единици.....	18
РЕЖИМ РЕГИСТРИРАНЕ.....	19
Функции на клавишите в режим РЕГИСТРИРАНЕ.....	19
<i>ПРИМЕР за продажба на стока и изчисляване на ресто.....</i>	<i>22</i>
СПЕЦИФИЧНИ СЛУЧАИ НА РАБОТА В РЕЖИМ 'РЕГИСТРИРАНЕ'.....	23
1.Режим "ТЪРСЕНЕ" на артикул.....	23
2.Отпечатване на копие на касова бележка.....	23
3.Избор на плащане.....	23
4.Печат на фактура.....	23
5.Възможности за ползване на параметъра "баркод" на артикул.....	24
6.Плащане на сметка с банкова карта чрез Пинпад устройство.....	24
7.Меню „Пинпад“.....	26
РЕЖИМ X - ОТЧЕТИ НА ФУ БЕЗ НУЛИРАНЕ.....	27
Избор на режима.....	27
Видове X отчети.....	27
РЕЖИМ Z - ОТЧЕТИ С НУЛИРАНЕ.....	28
Избор на режима.....	28
Видове Z отчети.....	28
<i>ПРИМЕР за отпечатване на дневен финансов отчет.....</i>	<i>28</i>
РЕЖИМ ФИСКАЛНА ПАМЕТ.....	29
Видове отчети на фискална памет.....	29
Промяна на данъчни ставки.....	29
Фискализация.....	30
ОТЧЕТИ НА ФИСКАЛНАТА ПАМЕТ.....	30
Стандартизирани отчети на фискалната памет.....	30
Периодични отчети на оборотите по данъчни групи.....	30
<i>ПРИМЕР за отпечатване на месечен отчет от ФП.....</i>	<i>31</i>
ДРУГИ РЕЖИМИ.....	32
Връзка с РС.....	32
Сервизен режим.....	32
КОНТРОЛНИ ТЕСТОВЕ.....	32
РЕЖИМ КЛЕН.....	33
ВЪЗМОЖНИ ПРОБЛЕМИ И НАЧИНИ ЗА ОТСТРАНЯВАНЕТО ИМ.....	35
ПРИЛОЖЕНИЕ 1 – ПРИМЕРНИ РАЗПЕЧАТКИ НА БОНОВЕ.....	36
ПРИЛОЖЕНИЕ 2 – СМЯНА НА ИМЕТО НА ПЛАЩАНЕ.....	47

ВЪВЕДЕНИЕ

Настоящото ръководство предоставя необходимата информация за електронния касов апарат с фискална памет DATECS WP-500X (наричан фискално устройство-ФУ), неговите технически и функционални възможности и различните начини за работа с него. Дадени са всички важни указания за подготовка за работа, за правилна експлоатация и съхранение на ФУ.

Възможностите на DATECS WP-500X са съобразени с изискванията за обслужване на клиенти и за финансова отчетност в магазини, аптеки и всякакви други видове търговски обекти. ФУ отговаря на изискванията на Наредба Н18 на Министерство на финансите, като осигурява дистанционна връзка с НАП чрез GPRS, пълна отчетност за реализирания оборот, както за управителя на търговския обект, така и за нуждите на органите по приходите.

**ЖЕЛАЕМ ВИ ПРИЯТНА РАБОТА С ЕЛЕКТРОННИЯ КАСОВ АПАРАТ
DATECS WP-500X!**

ОСНОВНИ ФУНКЦИОНАЛНИ И ТЕХНИЧЕСКИ ХАРАКТЕРИСТИКИ

Параметър	Коментар
Брой артикули	до 100000
Наименование на артикул	до 72 символа
Баркод на артикул	-EAN-13, EAN-8, UPC, баркод с код на артикул и тегло (етикет от електронна везна) -до 4 програмируеми баркода за всеки артикул
Вид на данъка	ДДС, до 8 данъчни групи
Брой щандове (отдели или стокови групи)	до 99
Брой департаменти (доверители)	до 99
Брой оператори	до 30
Копие на бон	До 1 копие
Вид на плащане	- в брой, кредит, чек, карта, ваучер или купон - в брой, с алтернативна валута (EUR)
Режими на работа на апарата	- Регистрация - Сервиз; - Отчети без нулиране; - Тестове; - Отчети с нулиране; - КЛЕН; - Програмиране; - Комуникация с PC - Фискална памет;
Интерфейси и протоколи за комуникация с PC	Специализиран протокол на DATECS за комуникация с касови апарати по RS-232C или LAN/USB
Комуникация с PC	- за програмиране, четене и отчитане на артикулите; - за конфигуриране параметрите на ФУ; - за продажби от PC
Контролна лента	КЛЕН
Фискална памет	Енергонезависима, с обем 3650 отчета
Термопринтер	LTPZ245U
Скорост на печат	12 реда/секунда
Брой символи на ред	42
Графично лого	Поддържа се формат 384 x 96 точки (384 x 336 точки макс.)
Консуматив – термохартия	- ширина 57,5 +/- 0,5 mm - дебелина от 60 до 72 μm - диаметър на ролката до 50 mm
Индикатор операторски Индикатор клиентски	- Течнокристален графичен, до 7 реда и 30 символа на ред - Течнокристален, 2 реда x 22 символа
Клавиатура	48 клавиша
Захранващо напрежение	От адаптер с изход- DC 9V/3,5A, вход -100-240V 50-60Hz
Батерия	Li-Ion 7.4V 2000mA/h
Часовник / календар	Работи в продължение на 90 дни след изключване на захранването
Работа при температура на околната среда	от 0° C до +45° C
Размери (дължина/височина/ширина)	215/73/234мм
Тегло, кг	1кг (с ролка хартия)
Интерфейси и допълнителни устройства	-Изход за управление на сейф – 1бр., -RS-232C - 2 бр., всеки от тях конфигурируем за работа в режим регистриране с баркод четец, везна, външен клиентски дисплей, пинпад или връзка с PC (вторият е достъпен след поставяне на разклонителна кутия). -LAN -Bluetooth (опция) -USB за връзка с PC

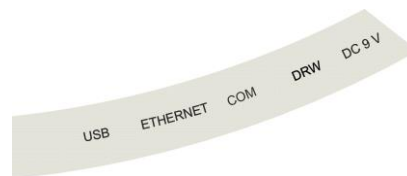

ВЪНШЕН ВИД НА ФИСКАЛНОТО УСТРОЙСТВО



КЛАВИАТУРА

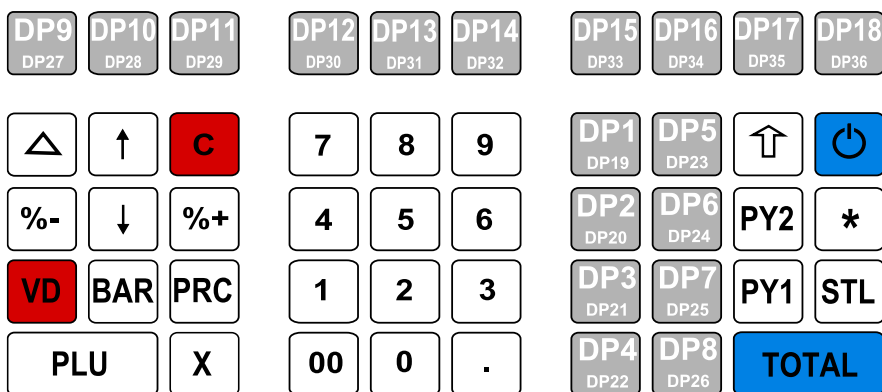

РАЗОПАКОВАНЕ

ФУ се изважда от кашона и се отстраняват уплътнителите и найлоновата опаковка. В кашона на изделието се намират още:

- инструкция за експлоатация;
- паспорт на апарата;
- картонче с данни за поставената SIM карта;
- хартиена ролка;
- мрежов адаптер и интерфейсен кабел.

ФУ не трябва да бъде оставяно под пряка слънчева светлина и близо до източници на силна топлина!

ФУ трябва да се постави на удобно за работа място така, че и клиентът, и операторът да могат едновременно да виждат показанията на дисплея!

ФУ не трябва да се поставя в силно запрашени помещения!

ВКЛЮЧВАНЕ И ИЗКЛЮЧВАНЕ НА ФУ

ФУ е окомплектовано с мрежов адаптер. Адаптерът се захранва от мрежа с напрежение 220V +/- 22-33V и честота 50Hz.

ФУ се включва чрез натискане на клавиша . На дисплея се индицира главното меню.

ФУ се изключва от <<ГЛАВНО МЕНЮ>> след натискане на клавиша  или избор на точка 10 от менюто.

Адаптерът на ФУ не трябва да се включва в разклонител за контакти заедно с други мощни консуматори на електроенергия (хладилници, фризери, печки, електродвигатели и др.)

Преди започване на работа, проверете дали във ФУ е поставена хартиена лента!

ПОСТАВЯНЕ НА ХАРТИЕНА ЛЕНТА

- Свалете капака на принтера;
- Поставете хартиената ролка в предвиденото за това място;
- Изтеглете около 5÷10 сантиметра от лентата;
- Затворете капака, като го натиснете леко;
- Натиснете клавиш .

ОПИСАНИЕ НА ДИСПЛЕИТЕ

ФУ има два графични дисплея - един за оператора и един за клиента. Операторският дисплей има възможност за индициране на 7 реда текст с максимален брой на символите на един ред 30. Клиентският дисплей индицира на 2 реда текст с максимален брой на символите на един ред 22.

Операторски дисплей:

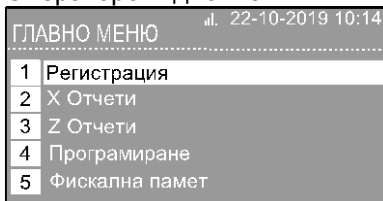



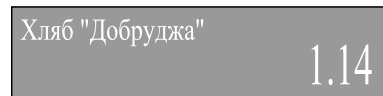

Клиентски дисплей:

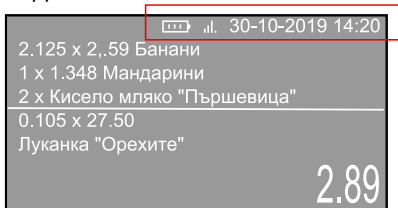

На операторския дисплей има лента на състоянието, която се индицира в горната част на екрана и е видима винаги:



На лентата на състоянието се виждат:

-  30-10-2019 14:20 - текущите дата и час
-  - индикатор за заряд на батерията
-  - индикатор за ниво на GSM сигнал
-  - индикатор за липса на регистрация в мрежата или липса на SIM карта

РЕЖИМИ НА РАБОТА

ФУ поддържа няколко режима на работа, с които се дава възможност за бърз достъп до всички параметри и тяхната промяна, печат на отчети, комуникация с РС и продажби от клавиатура. Менютата на всеки един от режимите имат разбираеми описания и при всяко неправилно действие от страна на оператора, работещ с ФУ се визуализират съобщения за грешно извършената операция.



След включване на ФУ (с клавиша ) на индикацията се вижда „ГЛАВНО МЕНЮ”, което съдържа следните режими:

Номер на режим	Описание	Номер на режим	Описание
1	Регистрация на продажбите	6	Връзка с РС
2	X Отчети без нулиране	7	Сервиз
3	Z Отчети с нулиране	8	Контролни тестове
4	Програмиране на ФУ	9	Режим КЛЕН
5	Фискална памет	0	Изключване на касата

1.Избор на работен режим и изход от режим

Всеки от режимите може да се избере по следния начин:

-с клавиш от цифровата клавиатура

-с клавиши  и  за позициониране на съответния режим и избор с клавиша .

С клавиша  може да се излезе от всеки режим и да се върне предходното меню.

2.Достъп до режимите

Операторите не са равноправни при достъп до отделните режими. Достъпът е определен по следния начин:

-Оператори 1...23 (касиери) имат достъп само до режим **Регистрация**;

-Оператори 24, 25 имат достъп до режимите **Регистрация**, **X Отчети**, **Фискална памет** и **КЛЕН**;



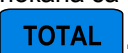

-Оператори 26, 27 имат достъп до режимите **Регистрация**, **X Отчети**, **Z Отчети**, **Фискална памет** и **КЛЕН**;

-Оператори 28, 29, 30 (управители) имат достъп до режимите **Регистрация**, **X Отчети**, **Z Отчети**, **Програмиране**, **Фискална памет** и **КЛЕН**;

- Всички оператори имат достъп до режими **Връзка с РС** и **Тестове**.

След натискане на клавиш за избор на работен режим, на дисплея се изписва покана за въвеждане на операторска парола. За влизане в режим, операторът въвежда паролата си и натиска .

3. Определяне вида на <<ГЛАВНО МЕНЮ>>

ФУ дава възможност да се промени вида на Главното меню, което се индицира след включване. По желание на оператора е възможно точките от менюто, които се използват по-рядко при всекидневната работа на устройството да се скриват, като достъпни остават режимите РЕГИСТРАЦИЯ и Z ОТЧЕТИ. Видът на менюто се променя чрез последователно натискане на клавишите     по следния начин:

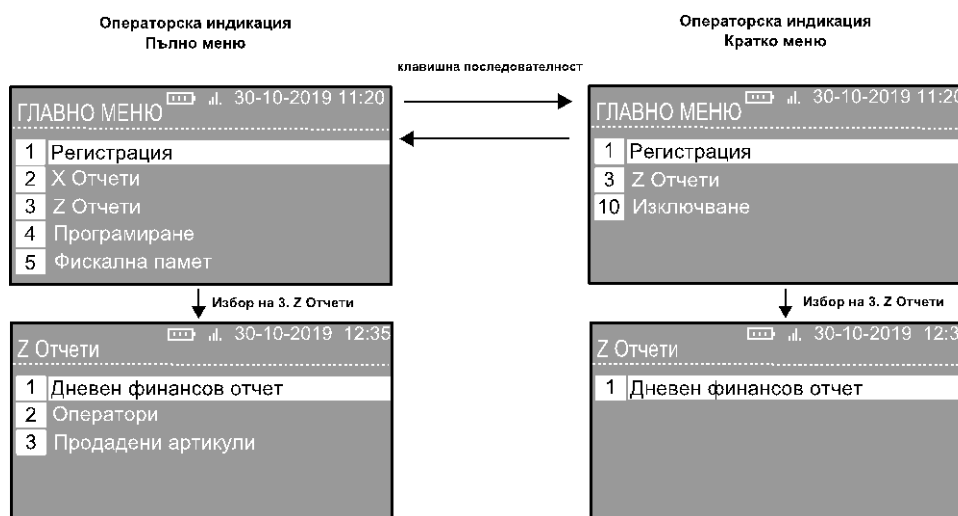

РЕЖИМ 'ПРОГРАМИРАНЕ'

Ако програмирате сами ФУ, прочетете настоящия раздел.

В случай, че ФУ е програмирано от сервизен техник, преминете към раздел "РЕГИСТРИРАНЕ".

Режим "ПРОГРАМИРАНЕ" дава възможност за програмиране на основните параметри, групирани по начин, свързан с предназначението и използването им. Достъпът до всеки един от параметрите се осъществява чрез менюта, като промяната на стойността на параметъра се прави в режим "Редактор", след като се изобрази текущата стойност на индикацията.

В режим "ПРОГРАМИРАНЕ" се влиза по следния начин:

1. Включва се ФУ. На индикацията се визуализира главното меню :

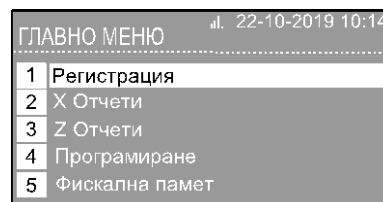

2. Натиска се клавиш **4**.

Ако ФУ не влезе в режим ПРОГРАМИРАНЕ, а само генерира продължителен звук, то това означава, че е избрано краткото меню. Необходимо е да се премине към пълно меню с последователно натискане

на клавишите **DP1 DP2 DP3 DP4** (DP19 DP20 DP21 DP22). След избор на пълно меню отново се

натиска клавиш **4**.

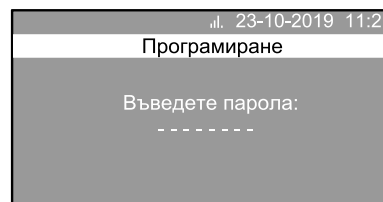

3. Въвежда се парола (8 цифри) и се потвърждава с **TOTAL**.

4. С натискане на цифровите клавиши се избират параметри, които ще се променят. Параметрите са групирани по следния начин:

Група параметри	Параметър	Група параметри	Параметър
1	Артикули	7	Плащания
2	Цени на артикули	8	Текстове в бона
3	Департаменти	9	Валуты
4	Стокови групи	10	Конфигурация
5	Оператори	11	Фактура
6	Дата и час	12	Мерни единици

5. Променят се стойностите на параметрите, като се използват функциите на клавишите в режим "Редактиране"

Функции на клавишите в режим 'РЕДАКТИРАНЕ'

Всеки параметър има полета, които определят неговите характеристики. Част от параметрите имат повече от един запис. Например Артикулите имат до 100 000 записа – максималният брой програмируеми артикули, като всеки от тези записи има полета-име, цена, количество и други.

За да се променят стойностите на параметрите е необходимо да се влезе в режим "Редактиране". Влизането в режима се извършва автоматично с избора на поле на параметъра, който ще се променя или с клавиша **STL**. Може да се редактират символни или цифрови полета. При редактиране на полета с цифрови стойности е възможно да се въвеждат само цифри, в диапазон, определен от самия параметър. При редактиране на символни полета може да се въвеждат всички символи, които поддържа ФУ - кирилица, латиница или специални символи.

Функции на клавишите при избор на запис или поле на параметър:

↑	Преминава към следващ запис (за артикули, департаменти, стокови групи, оператори и плащания)	↓	Връща се към предходен запис (за артикули, департаменти, стокови групи, оператори и плащания)
C	Изтриване съдържанието на полето.	STL	Вход в режим редактиране на символно поле
PLU	Позиционира се на първия свободен код на артикул (от поле номер на артикул).	TOTAL	Запис на въведената информация и преход към следващо поле на параметъра
VD	Изтриване на артикула, ако оборота и количеството му са ненулеви		

Функции на клавишите в режим редактиране на символно поле:

%+	Преход към следващ символ	%-	Връщане към предходен символ
X	Изтрива текущия символ	PLU	Изтрива символа отляво на курсора
↑ ↓	При полета със стойност „ДА”/„НЕ”, променя стойността им алтернативно	TOTAL	Запис на въведената информация, изход от полето и преход към следващо
PRC	Преминава в края на полето	VD	Преминава в началото на полето
STL	Избор на цифри/кирилица/латиница	PY1	Избор на малки или големи букви
C	Изтриване съдържанието на полето.		

Символът "^^" се възприема като служебен при печат. При програмиране на текст, символът след "^^" се отпечатва с двойна ширина (BOLD), а първият символ "^^" не се отпечатва.

При символните полета (имена на артикули, имена на департаменти и др.), символите се избират чрез последователно натискане на цифровите клавиши, като при по-голям времеви интервал между две последователни натискания, курсора автоматично се премества на следваща позиция (както при мобилните телефони). Видът на символите се променя с клавиша **STL**, като за кратко в средата на индикацията се индицират три символа за всеки вид:

за кирилица - **АБВ** за латиница - **ABC** за цифри - **123**

На следващата фигура е показано мястото на символите:

Кирилица	Латиница	Цифри
7 .,№!@7	7 .,№!@7	7 7
8 АБВГ8	8 ABC8	8 8
9 ДЕЖЗ9	9 DEF9	9 9
4 ИЙКЛ4	4 GHI4	4 4
5 МНОП5	5 JKL5	5 5
6 РСТУ6	6 MNO6	6 6
1 ФХЦЧ1	1 PQRS1	1 1
2 ШЩЪЪ2	2 TUV2	2 2
3 ЮЯЗ	3 WXYZ3	3 3
0 ^*=;/?0	0 ^*=;/?0	0 0
. _.#"	. _.#"	. .

1.Параметри на артикули

Във ФУ може да се запишат до 100000 артикула (записи), всеки със следните полета:

Поле	Име на параметър	Обхват	Пояснение
1	Код на артикул	До 6 цифри	Код на артикула
2	Име	До 72 знака	Стойност по подразбиране: интервал
3	Данъчна група	1÷8	Стойност по подразбиране: 2
4	Цена	До 9 цифри	Стойност по подразбиране: 0.00
5	Тип на цена	0,1,2	Продажба: 0: Само с програмирана цена 1: С програмирана и свободна цена 2: С цена по-малка или равна на програмираната.
6	Номер на департамент	0÷99	Стойност по подразбиране: 0
7	Номер на стокова група	1÷99	Стойност по подразбиране: 1
8	Мерна единица	1÷20	
4	Баркод 1	До 13 цифри	Стойност по подразбиране:0
5	Баркод 2	До 13 цифри	Стойност по подразбиране:0
6	Баркод 3	До 13 цифри	Стойност по подразбиране:0
7	Баркод 4	До 13 цифри	Стойност по подразбиране:0

Запис на артикул не може да се направи, ако не са програмирани име и данъчна група!

Нов артикул може да се програмира чрез режим «Нов артикул», в който може да се влезе по два начина:

-от поле «Номер» се въвежда номера на желаня непрограмиран артикул и клавиш **TOTAL**.

-от поле «Номер» с клавиша **PLU** на индикация се вижда номера на първия непрограмиран артикул.

Пример за програмиране на артикул

1. Избира се режим програмиране

(от <<ГЛАВНО МЕНЮ>>, клавиш **4**, парола, клавиши **TOTAL** и **1**)

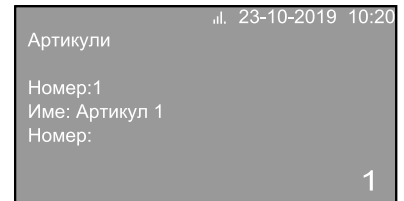

2. На индикатора се виждат кода и името на първия програмиран артикул (ако вече има програмирани артикули) или кода и името на артикул с код 1 (ако няма програмирани артикули):

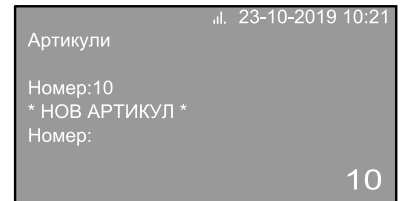

3. Въвежда се номер на артикул, например 10 и клавиша **TOTAL**.

4. С клавиш **TOTAL** се преминава в полето за въвеждане на име.

5. Въвежда се името на артикула ("Хляб") по следния ред:

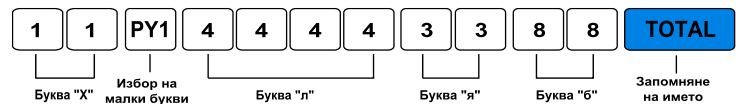

6. Преминава се на следващо поле с клавиша **TOTAL** и се въвежда данъчна група на артикула с клавиша **2**, след което се потвърждава с **TOTAL**, **TOTAL**.

7. Въвежда се цена (например за цена 1.14 лв се натискат клавиши **1** **.** **1** **4**). Потвърждава се запис с натискане на **TOTAL** и се преминава на следващо поле с **TOTAL**.

8. Избира се тип на цената (0-продажба само с програмирана цена, 1-продажба с програмирана и свободна цена или 2-продажба с цена по-малка или равна на програмираната) и се преминава на следващо поле с **TOTAL**.

9. Въвежда се номер на департамент, към който ще се натрупва артикула (или се въвежда „0“, ако артикула не е отнесен към департамент). Потвърждава се избора с **TOTAL** и се преминава на следващо поле с **TOTAL**.

10. Въвежда се номер на стокова група, към която ще се натрупва артикула. Потвърждава се избора с **TOTAL** и се преминава на следващо поле с **TOTAL**.

11. Въвежда се мерна единица, като тя се съобразява с вида на артикула. В случая тъй като артикулът „Хляб“ се продава на бройки, то с **TOTAL** се потвърждава мерната единица, която е по подразбиране-„бр.“

12. Ако артикулът има баркод, той се въвежда с цифровите клавиши и се потвърждава с **TOTAL** или се изчита с помощта на скенер. С клавиша **TOTAL** се преминава към следващо поле – баркод 2

13. Ако артикулът има други баркодове, те се въвеждат, ако няма – се натиска **TOTAL**.

14. След като се въведат всички параметри на артикула, на дисплея се извежда въпрос за отпечатване на параметрите:

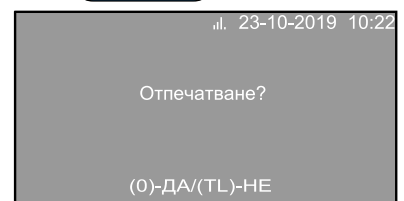

Ако се натисне **TOTAL**, ФУ преминава към въвеждане на данни за следващия артикул и на дисплея се индицира:

Ако се натисне , ФУ ще отпечата следния бон:

```

#00024      Админ      30

Програмиране
Артикули

Номер:      10
Име:        Хляб
ДДС:        20.00%B
Цена:        1.14
Тип на цена: 2
Департамент: 1
Група:      1
Мерна единица бр.
Баркод:1    0

0000277      30-11-2018 15:59:04
=== СЛУЖБЕН БОН ===
DT636496      02636496
2BA9823AF5D99E5D02DD882FA9A54E339242535CD
    
```

2.Цени на артикули

Менюто дава възможност за бърза смяна на цени, без да се променят другите параметри на избрания артикул. След като се избере „Цени на артикули” на дисплея се индицира номера на първия програмиран артикул:

Въвежда се номера на артикула, на който ще се променя цената и клавиша

TOTAL

, след което се въвежда новата цена. Менюто дава възможност и за отпечатване на въведената цена.

```

д. 23-10-2019 11:22
Цени на артикули

Номер:1
Име: Артикул 1
Номер:

1
    
```

3.Параметри на департаменти

Може да се програмират до 99 департамента. Смяната на параметри на департаменти е разрешена само след дневен финансов отчет с нулиране.

Поле	Значение на параметър	Обхват	Пояснение
1	Номер на департамент	1 - 99	
2	Име на департамент	До 72 символа	Стойност по подразбиране:ДП Х където Х е номер на съответния департамент
3	Цена на департамент	До 9 цифри	Стойност по подразбиране: 0.00
4	Данъчна група	От 1 до 8	Стойност по подразбиране: 2

Ако е избран режим на работа с доверители, регистрите на департаментите се използват за натрупване на обороти към доверители. За име на департамент трябва да се програмира името на доверителя и всички артикули, чиито обороти ще се натрупват към него, трябва да са програмирани с неговата данъчна група. Към департамент с номер 0 се програмират всички артикули, които не се отнасят към доверител/департамент и в отчетите сумата от техните обороти може да се види на реда с име “БЕЗ ДЕПАРТАМЕНТ”.

Продажба в департаменти за който няма клавиш за директен достъп, може да се извърши чрез продажба на артикул, насочен към този департамент.

4.Параметри на стокови групи

Промяната на параметрите на стоковите групи изисква дневен отчет с нулиране.

Поле	Значение на параметър	Обхват	Пояснение
1	Номер на стокова група	1 - 99	
2	Име на стокова група	До 32 символа	Стойност по подразбиране:ГРУПА Х където Х е номера на съответната група

5.Оператори

Промяната на име или парола на оператор изисква дневен отчет с нулиране.

Поле	Име на параметър	Обхват	Пояснение
1	Номер на оператор	1-30	
2	Име на оператор	До 32 символа	Стойност по подразбиране: ОПЕРАТОРхх (хх-номер на оператора)
3	Парола на оператор	До 8 цифри	Стойност по подразбиране: номер на оператор.

6.Дата и час

Параметърът индицира текущите дата и час и дава възможност да се променят с нови стойности, като въведената дата не трябва да е по-малка от последната, записана във фискалната памет.

7.Имена на видовете плащания

ФУ може да работи с шест вида плащания, като в режим "РЕГИСТРАЦИЯ" пет от тях може да се избират от клавиатурата (В БРОЙ, КРЕДИТ, ДЕБ.КАРТА, ЧЕК и ВАУЧЕР), а шестото (КУПОН) само от режим Фискален принтер. Промяната на имената на плащанията изисква дневен отчет с нулиране. След програмиране на името на плащане, следва установяване на забрана/разрешение за използването му.

Запис	Значение на параметър	Обхват	Пояснение
2	Име на плащане 1	До 16 символа	Стойност по подразбиране: КРЕДИТ
3	Име на плащане 2	До 16 символа	Стойност по подразбиране: ДЕБ. КАРТА
4	Име на плащане 3	До 16 символа	Стойност по подразбиране: ЧЕК
5	Име на плащане 4	До 16 символа	Стойност по подразбиране: ВАУЧЕР
6	Име на плащане 5	До 16 символа	Стойност по подразбиране: КУПОН

След програмиране на името, може да се забрани/разреша използването на плащането.

Сумите, заплатени с различните видове плащания се изпращат на сървъра на НАП. Всяко плащане се изпраща към определено поле (има строго определено име). Ако препрограмираното ново име не се пренасочи към поле, отговарящо на неговото ново значение, то на сървъра на НАП няма да се изпрати коректна информация.

Пренасочването към различно поле от текущото се извършва с помощта на потребителска програма в режим „Фискален принтер“ (подробно описание може да се види в Приложение 2 на настоящия документ).

8.Текстове в бона

ФУ дава възможност за печат на до 10 заглавни и до 10 рекламни редове. Всеки ред има до 42 символа. Промяната на текстовете на заглавните редове изисква дневен отчет с нулиране. Програмирането на параметъра е разделено на програмиране на три типа текстове - заглавни редове, рекламни редове и други редове. Заглавните редове се отпечатват преди всяка бележка, а рекламните редове - след всяка фискална бележка в режим "РЕГИСТРАЦИЯ". Менюто "Други редове" позволява да се промени текста, който се отпечатва преди номера на данъчно задълженото лице (може да е не повече от 10 символа).

Ред	Текст по подразбиране-заглавни редове	Текст по подразбиране- рекламни редове
1	АДРЕС НА ФИРМА	
2	ИМЕ НА ФИРМА	
3	ИМЕ НА ОБЕКТ	
4	АДРЕС НА ОБЕКТ	
5 ⋮ 10		

9.Параметри за работа с валута

Промяната изисква дневен отчет с нулиране.

Поле	Значение на параметър	Обхват	Пояснение
1	Име на основна валута	До 3 символа	Стойност по подразбиране: ЛВ
2	Име на допълнителна валута	До 3 символа	Стойност по подразбиране: EUR
3	Курс на алтернативната валута	От 0.00000 до 9999.99999	Стойност по подразбиране: 1.95583

10. Конфигурация
10.1. Параметри на касата

Поле	Име на параметър	Обхв.	Пояснение	По подразб.
1	Логически номер на ФУ	1÷99999		1
2	Отваряне на сейф	Да/Не	Да: Сейфът се отваря при плащане Не: Сейфът не се отваря при плащане И при двете стойности на параметъра, сейфът може да се отвори между бележки или при започнало плащане с натискане на клавишите  и TOTAL ;	Да
3	Разширен касов бон	Да/Не	Промяната изисква дневен отчет с нулиране.	Не
4	Работа с доверители	Да/Не	Промяната изисква дневен отчет с нулиране.	Не
5	Работа без пароли	Да/Не	Промяната изисква дневен отчет с нулиране.	Не
6	Нулиране на артикули	Да/Не	Нулиране на оборот по артикули от дневния отчет с нулиране	Не
7	Свързан отчет каса	Да/Не		Не
8	Свързан отчет оператори	Да/Не		Не
9	Свързан отчет артикули	Да/Не		Не
10	Свързан отчет департаменти	Да/Не		Не
11	Свързан отчет стокови групи	Да/Не		Не
12	Периодични отчети	Да/Не	Да: ФУ натрупва суми в регистрите за период. отчети Не: ФУ не натрупва суми в регистрите за период. отчети	Да
13	Предложение за месечен отчет	Да/Не	Не: забранен Да: разрешен В първия за месеца отчет с нулиране се предлага да се направи месечен отчет за предходния месец.	Да
14	Дублиране на автоматичния месечен отчет	Да, Не	Не: забранен Да: разрешен	Да
15	Автоматичен изход след бон	Да, Не	Не – след затваряне на клиентската бележка ФУ остава в текущия режим Да - ФУ изисква повторно въвеждане на парола.	Не
16	Корекция с парола	Да, Не	Операция корекция се извършва само от оператори 24÷30	Не
17	Брой баркодове	1÷4	Определя броя баркодове, които може да се програмират	1
18	Маска за баркод	1÷9	Числа, които се използват при формирането на тегловия баркод (виж „СПЕЦИФИЧНИ СЛУЧАИ НА РАБОТА В РЕЖИМ 'РЕГИСТРИРАНЕ'")	празно
19	Автоматично изключване	0÷30	0: не се изключва	10
20	Изключване на подсветката	0÷5	0: не се изключва	1
21	Предупреждение преди полунощ	0÷9999	Минути преди полунощ, от които ФУ индицира на всяка минута оставащото време до полунощ	0
22	Продажба само онлайн	Да, Не	Не: забранена Да: разрешена	Не
23	Нулиране на оборот по оператори	Да, Не	Да-Оборот се нулира от дн. отчет с нулиране Не-Оборот не се нулира от дн. отчет с нулиране	Да
24	Печат на автоматичен дневен отчет	Да, Не	Да: автоматичния дневен отчет се отпечатва Не: автоматичния дневен отчет не се отпечатва (генерира се само в КЛЕН като електронен документ)	Да
25	Режим автоматичен дневен отчет	0, 1	0: Отчета се генерира автоматично. 1: Блокира се издаването на документи до пускането на дневен Z отчет.	0
26	Избор на мрежов достъп 3G/2G режим	0, 1, 2	0 – автоматичен 1 - 2G мрежа 2 - 3G мрежа (Параметърът се използва само при наличен 3G модем)	0
27	Избиране на мрежа	Да, Не	Не: автоматично Да: ръчно за оператора доставчик на СИМ	Не

Полета 7, 8, 9, 10 и 11 дават възможност за включване на допълнителни отчети, които да се печатат преди дневния отчет с нулиране. При пускане на дневен отчет, преди отпечатването му се отпечатват всички отчети, за които съответното поле е равно на „Да”.

При избрана "Работа с доверители", натрупаните обороти по доверители (департаменти) се отпечатват в дневния финансов отчет. В една касова бележка може да се продават стоки на различни доверители. Необходимо е данъчната група на стоката и нейния доверител да са еднакви, ако те се различават - стоката не може да се продаде и ФУ индицира грешка "Дан.група е забранена".

10.2.Параметри на бона

Поле	Име на параметър	Обхват	Пояснение
1	Контраст на печата	От 0 до 20	Стойност по подразбиране: 10
2	Печат на дубликат	Да/Не	Стойност по подразбиране: Не
3	Служебни бонове	От 0 до 9	Брой служебни бележки, които ще се отпечатат след затваряне на клиентския бон. В тези бонове артикулите са разпределени по принадлежност към департамент.
4	Печат баркода на артикул	Да/Не	Стойност по подразбиране: Не
5	Печат на клиентско графично лого	Да/Не	Стойност по подразбиране: Не
6	Печат име на доверител	Да/Не	Стойност по подразбиране: Не Полето е активно, само ако ФУ работи с доверители (поле 4 от Параметри на касата има стойност „ДА“)
7	Печат на общата сума в алтернативна валута	0-2	0:забранен 1:печат на общата сума в алтернативна валута 2:печат на обща сума в алтернативна валута и валутен курс Стойност по подразбиране: 0
8	Печат на данъците в бона	Да/Не	Стойност по подразбиране: Не

10.3.Параметри на клавиши за бърз избор на артикул

Програмирането на таблицата дава възможност за бързо избиране на артикули като се използват клавишите за департаменти .

Поле	Име на параметър	Обхват	Пояснение
1	Номер на клавиш	1 - 36	
2	Номер на артикул	До 6 цифри	0:С клавиша се избира департамент Различно от 0: С клавиша се избира артикул с номер, равен на програмирания номер Стойност по подразбиране: 0

10.4.Параметри на клавишите <%-> и <%+>.

Параметърът съдържа 2 записа – запис 1 за надбавки и запис 2 за отстъпки. Всеки запис има 2 полета:

Поле	Име на параметър	Обхват	Пояснение
2	Стойност на процентна надбавка/отстъпка	от 0.00% до 99.99%	Стойност по подразбиране: 0.00
3	Стойност на надбавка/отстъпка	от 0.00 до 999999.99	Стойност по подразбиране: 0.00
1	Разрешена работа с клавиша	Да/Не	Стойност по подразбиране: Да

10.5.Комуникация

10.5.1.Периферия

Параметърът определя характеристиките на комуникационните портове на ФУ и типа устройство, което се свързва. Има два записа -запис 1(за COM-1) и запис 2(за COM-2).

Поле	Значение на параметър	Обхват	Пояснение
1	Тип на устройство, свързано към COM-порта	От 0 до 4	0: не е свързан; 1: свързан с баркод четец; 2: свързан с везна; 3: свързан с външен дисплей; 4: свързан с пинпад; Стойност по подразбиране: 0
2	Скорост на комуникация	От 0 до 9	0:1200 bps; 1:2400 bps; 2:4800 bps; 3:9600 bps; 4:14400 bps; 5:19200 bps; 6:38400 bps; 7:56000 bps; 8:57600 bps; 9:115200bps; Стойност по подразбиране: 0
3	Протокол за комуникация с везна	От 0 до 2	0: DATECS; 1: CAS, DIBAL, DIGI; 2: ATLAS Полето е валидно само ако поле 1 = стойност 2. Стойност по подразбиране:0

10.5.2. Връзка с PC

Поле	Значение на параметър	Обхват	Пояснение
1	Номер на порта	От 0 до 2	0: PC не е свързан 1: PC е свързан към COM1 2: PC е свързан към COM2 3: PC е свързан към USB 4: PC е свързан към BT (Bluetooth) 5: PC е свързан към LAN Стойност по подразбиране: 1
2	Скорост на комуникация	От 0 до 9	0:1200 bps; 1:2400 bps; 2:4800 bps; 3:9600 bps; 4:14400 bps; 5:19200 bps; 6:38400 bps; 7:56000 bps; 8:57600 bps; 9:115200bps; Стойност по подразбиране: 9

10.5.3. Bluetooth

Тази част от менюто е скрита, когато Bluetooth модула не е поставен във ФУ.





Поле	Значение на параметър	Пояснение
1	Включване на модула	Всяко влизане/излизане в менюто активира/деактивира модула
2	Премахни връзки	Премахва използвани преди това връзки (Bluetooth модула запомня до 8 направени връзки)
3	Свържи с PC	
4	Свържи скенер	

Указания за последователност от операции за установяване на работа с Bluetooth модула:

- От <<ГЛАВНО МЕНЮ>> на ФУ се избира режим ПРОГРАМИРАНЕ.
- С клавиши се влиза в меню "10) Конфигурация".
- С клавиш се избира "5) Комуникация".
- С клавиша се влиза в меню за настройки на Bluetooth модула - "3) Bluetooth".
- Избира се "1) Включи/Изключи", след което се индицира следното съобщение: „Включване? Потвърдете (TL) Отказ (C)“. Потвърждава се включването.
- На ФУ от менюто „Bluetooth“ се избира "3) Свържи с PC", след което се индицира съобщение „Устройството е откриваемо“
- В PC се въвежда Bluetooth PIN.
- След активирането на модула Bluetooth на PC, на ФУ се индицира покана за въвеждане на PIN кода на Bluetooth.
- Въвежда се Bluetooth PIN, който е въведен и на PC.
- Необходимо е да се промени скоростта на COM1 за връзка с PC на 115200bps (стойността на полето трябва да е равна на 9).
- В потребителската програма, която ще се използва за комуникация с ФУ се установява номер на COM порт, на който е открит Bluetooth модула и скорост на комуникация 115200bps.
- На ФУ от <<ГЛАВНО МЕНЮ>> се избира режим 6 „Комуникация с PC“

Не се препоръчва едновременна комуникация на ФУ чрез Bluetooth модул и чрез кабел, свързан към COM1.

10.5.4.Пинпад

Но	Значение на параметър	Обхват	Пояснение
1	Номер на порт	0÷4	0-не е свързан; 1-свързан към COM1; 2-Свързан към COM2; 3-резервиран; 4-Bluetooth
2	Скорост на комуникация	От 0 до 9	0:1200 bps; 1:2400 bps; 2:4800 bps; 3:9600 bps; 4:14400 bps; 5:19200 bps; 6:38400 bps; 7:56000 bps; 8:57600 bps; 9:115200bps; Стойност по подразбиране: 9
3	Обслужваща организация	1÷3	1-Борика; 2-ОББ; 3-ДСК;
4	Тип на връзката със сървър	0÷3	1-LAN; 2-GPRS
5	Информацията за транзакцията се отпечатва в клиентския бон	Не, Да	Стойност по подразбиране: Не Не-информацията се отпечатва в отделен служебен бон Да-информацията се отпечатва в клиентския бон
6	Брой копия на бележка	1÷3	0
7	Лоялни клиенти Функция на клавиш 	0 или 1	Стойност по подразбиране: Не 0 - достъпно е само плащане с карта –(с клавиша ) 1 - достъпни са два вида плащане: плащане с карта и с използване на точки по програма „Лоялни клиенти” (с клавиша ) се активира менюто за избор на плащането)
8	Функция на клавишите   в „Регистрация”	Не, Да	Стойност по подразбиране: Да Да- избира се плащане „Ваучер” Не- избира се плащане „Лоялни клиенти”
9	Кратка бележка	Не, Да	Стойност по подразбиране: Не

11.Фактура
11.1.Обхват на номерата на фактурите

Параметърът дава възможност за задаване на начален и краен номер на издаваните от ФУ фактури.

Поле No	Значение на параметър	Обхват	Пояснение
1	Начален номер	1÷9999999999	Стойност по подразбиране: 0
2	Краен номер	1÷9999999999	Стойност по подразбиране: 0

За да е валиден интервалът на номерата на фактурите, трябва крайният номер да е по-голям от началния номер. След изчерпване на номерата от зададения интервал, фактури не може да се издават докато не се въведе нов интервал. След въвеждане на валиден период ФУ разпечатва бон

11.2.Клиенти

ФУ дава възможност за запис на данни за 1000 клиента. Записът на данните позволява по-бързо издаване на документ от тип Фактура (не се налага след отпечатване на фактурата данните да се пишат на ръка).

No	Име на параметър	Обхват	No	Име на параметър	Обхват
1	Номер на клиент	До 1000	5	Име на получател	До 36 символа
2	Име на клиент	До 36 символа	6	ЗДДС номер	До 14 символа
3	Идентификационен номер	До 14 символа	7	Адрес на купувача (1 част)	До 36 символа
4	Тип на идентификационен номер	0-ЕИК; 1-ЕГН; 2-ЛНЧ; Сл.Ном	6	Адрес на купувача (2 част)	До 36 символа

11.3.Данни за собственика

Въвеждат се данни за собственика на търговския обект. Данните се разпечатват на реда “ПРОДАВАЧ” в края на фактурата.

12. Мерни единици

Параметъра дава възможност за програмиране на мерни единици, които да се отпечатват след продаваното количество, при условие, че са били програмирани в параметрите на стоките. Мерни единици може да се програмират само на артикули, но не и на департаменти. Добавянето на нови мерни единици или промяна на стари е възможна само след дневен отчет с нулиране.

Поле No	Име на параметър	По подразбиране
1	Мерна единица 1	Бр.
2	Мерна единица 2	кг
3	Мерна единица 3	м
4	Мерна единица 4	л
5	Мерна единица 5	ч
6	Мерна единица 6	Не е програмирана
7 : : 18		Не е програмирана
19	Мерна единица 19	Не е програмирана
20	Мерна единица 20	Не е програмирана





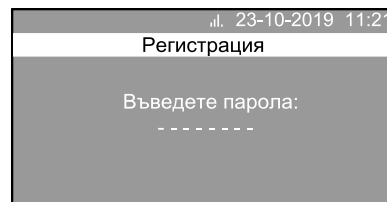













РЕЖИМ РЕГИСТРИРАНЕ























1. В режим Регистрация се влиза от <<ГЛАВНО МЕНЮ>> с натискане на клавиш 1.
2. На дисплея се изобразява покана за въвеждане на парола:









3. Въвежда се парола (по подразбиране е число от 1 до 30) и се натиска TOTAL.

Функции на клавишите в режим РЕГИСТРИРАНЕ

Клавиш	Функция
 ...  или  ... 	<p>Служат за директен достъп до артикули, записани в параметрите на „Клавиши за бърз избор на артикул“ или за директен достъп до департаменти с номера 1 до 36. Виж обяснението в “Описание на параметрите”-т. 10.3.</p> <p>1. Ако не са програмирани клавиши за бърз достъп до артикули, то:</p> <ul style="list-style-type: none"> - с клавиш  се избира департамент 1; - с клавиш  се избира департамент 2; ... - с клавиш  се избира департамент 18; - с клавиш  се избира департамент 19; - с клавиш  се избира департамент 20; ... - с клавиш  се избира департамент 36; <p>2. Ако са програмирани клавиши за бърз достъп до артикули, то:</p> <ul style="list-style-type: none"> - с клавиш  се избира артикул с номер, запис в ред 1 на таблицата, описана в т.10.3, - с клавишите  и  се избира артикул, записан в ред 19 на таблицата, описана в т.10.3, - с клавиш  се избира артикул с номер, запис в ред 2 на таблицата, описана в т.10.3 - с клавишите  и  се избира артикул, записан в ред 20 на таблицата, описана в т.10.3, - за другите клавиши  ...  номера се определя по аналогичен начин. <p>Направеният избор предизвиква натрупване в сметката на клиента, както и по съответния артикул/департамент. Въведената стойност преди натискането на някой от тези клавиши се приема за цена. <i>Продажбата с нулева цена не се допуска. Опитът за такова действие предизвиква звуков сигнал и съобщение за грешка "Няма цена".</i></p>
PLU	<p>Указва, че въведеното число е код на артикул.</p> <p>Води до натрупване на избрания артикул в сметката на клиента. При въвеждането на кода десетичната точка се игнорира и въведеното число се възприема като цяло.</p> <p><i>Ако някой от параметрите на артикула не е допустим, операцията не се извършва и на дисплея се извежда съобщение за грешка, което показва причината:</i></p> <ul style="list-style-type: none"> - "Няма артикул с такъв код"; - "Невалиден параметър" и други <p>Ако клавиша се натисне без да е въведен предварително номенклатурен код, то се повтаря последната продажба.</p>
 PLU	<p>Режим "Търсене на стока"</p> <p>Режимът дава възможност да се търси артикул по номер, да се видят цената, името, баркода му и той да се продаде. (Подробно описание на режима в "СПЕЦИФИЧНИ СЛУЧАИ НА РАБОТА В РЕЖИМ 'РЕГИСТРИРАНЕ'")</p>

	Въвеждане на цена. Клавишът се използва за въвеждане на свободна цена за артикул. Първо се въвежда числото за цена и се натиска клавиша  . Продажбата със свободна цена на артикул е възможна, само ако полето тип цена на артикула е програмирано със стойност 1 или 2.
	-Указва, че въведената стойност е количество. -При работа с везна натискане на клавиша  без предварително въведено количество води до изтегляне на количеството от везна 1.
 	При работа с везна води до изтегляне на количеството от везна 2 .
	Индициране на междинна сума. При натискане на клавиша след извършена продажба, той предизвиква индициране и печат на междинната сума в сметката на клиента.
 	Въвеждане на свободен текст за печат. Може да се въведат до 10 реда и до 40 символа за всеки ред. С тази последователност от клавиши се влиза в режим на въвеждане на текст. Текста се въвежда с използване на клавишите, описани в режим "Редактиране" на символно поле. С клавиша  се излиза от режима и след потвърждение от оператора, текста се отпечатва или не.
	Избиране на артикул посредством неговия баркод. При въвеждане на число съответстващо на желанния баркод и при следващо натискане на клавиш  , се извършва продажба на артикул с този баркод.
	Войдиране (анулиране) на продажбата. Натискането на клавиша непосредствено след продажба на стоката, води до анулирането и.
 	За войдиране на продажба, преди последната в рамките на незавършен бон или анулиране на цялата бележка. След натискане на клавишите, ФУ предлага избор: 1.Дълбок войд с въвеждане на код на артикул 2.Дълбок войд с въвеждане на баркод на артикула 3.Дълбок войд с въвеждане на номер на департамент 4.Отказ на всичко (анулиране на бон) След като се избере вида на корекцията ФУ извежда диалог за указване на подробности за продажбата. Първо се изисква въвеждане на код на артикул, департамент или баркод, след което се въвежда единична цена и продадено количество. Тази операция не може да се извърши, ако данните за продажбата не са повторени точно. Ако има направени отстъпки или надбавки върху артикула, те също се анулират заедно с анулиране на продажбата. Ако е избрано „Анулиране на бона“, ФУ иска потвърждение за извършване на операцията. С клавиша  се дава потвърждение и бонът се анулира.
	Анулира въведени цифри преди натискането на функционален клавиш Анулира грешка, възникнала при натискане на функционален клавиш (след индициране на съответното съобщение "ГРЕШКА" на дисплея).
	-Приключва сметката на клиента и маркира плащане в брой Ако преди натискането на клавиш е въведена сумата, която клиентът подава, се отпечатват общата сума и ресто - ако клиентът е дал повече пари отколкото са дължими. В случай, че клиентът е дал по-малко от дължимата сума - се извършва частично плащане. Допустимо е смесено плащане. При въвеждане на част от дължимата сума и натискане на клавиш за плащане се отпечатват сумата и вида на плащането, а индикаторът показва оставащата за доплащане сума. Бележката може да се приключи и с друг вид плащане. -Отпечатване на копие на касова бележка. За целта клавишът трябва да се натисне веднага след отпечатване на касовата бележка. Може да се отпечата 1 копие (разрешението за отпечатване на копие се програмира в режим "ПРОГРАМИРАНЕ"->Конфигурация->Параметри на бона)
 	Отваря сейфа при започнало плащане или затворен бон.
	Избор на "Плащане 1" .
	Избор на "Плащане 2" .

 PY1	Избор на "Плащане 3" .
 PY2	Избор на "Плащане 4" .
 /	Визуализиране на продажбите от текущата бележка След активиране на режима може да се разгледат всички направени до момента продажби. Режимът дава възможност : - да се показват всички детайли на продажбата: продадено количество, име на артикула, единична цена, обща сума и надбавка/отстъпка над продажбата, ако е направена такава. -да се направи анулиране на продажбата, на която сме позиционирани. Натиска се клавиш VD . От режима се излиза с клавиша VD .
*	Плащане с допълнителна валута. При плащане на по-голяма от дължимата сума в допълнителна валута, следва диалог за избор на вид валута, в която да се върне рестото.
 *	Индицира дължимата сума в допълнителна валута
%+	Процентна надбавка -Прибавя процентна надбавка към сумата от последната покупка или след натискане на STL - към междинната сума. Стойността на процента може да е от 00.00 до 99.99. -Извън сметката на клиента се използва за служебно въвеждане на сума. Сумата се въвежда преди натискане на клавиша. Има възможност за избор на валута-основна или допълнителна.
 %+	Стойностна надбавка Прибавя стойностна надбавка към сумата на последната покупка или след натискане на STL - към междинната сума. Стойностната надбавка се въвежда преди натискане на посочените клавиши.
%-	Процентна отстъпка -Изважда процентна отстъпка от сумата на последната покупка или след натискане на STL - от междинната сума. Стойността на процента може да е от 00.00 до 99.99. -Извън сметката на клиента се използва за служебно извеждане на сума. Сумата се въвежда преди натискане на клавиша. Има възможност за избор на валута-основна или допълнителна.
 %-	Стойностна отстъпка Изважда стойностна отстъпка от сумата на последната покупка или след натискане на STL - от междинната сума. Стойностната отстъпка се въвежда преди натискане на посочените клавиши.
Задържа- не 0	Специално меню Менюто се активира след задържане на клавиша. Предоставя се избор на типа на отпечатваната бележка <ol style="list-style-type: none"> 1.Фактура - указва, че бележката която ще се отпечата е от тип „Фактура” 2.Фиск.бон към фактура – въвеждат се данни за фактурата, към която е фискалния бон (номер и дата на фактура) 3. Сторно бон - операцията се извършва поради три причини: -Връщане или рекламация на стока (документира се в момента на връщане на сумата на клиента). Не се допуска извършване на операцията при недостатъчна касова наличност. -Операторска грешка (извършва се не по-късно от 7-я ден на месеца, следващ месеца, в който е допусната) -Намаляване на данъчна основа. Не се допуска извършване на операцията при недостатъчна касова наличност. 4.Сторно фактура–отпечатва се кредитно известие, за което се въвеждат следните данни за фактурата, по повод на която е съставен сторно документа: номер на фактура, документ номер, дата, на която е издаден документа, час на издаване на документа, инд. номер на ФП на ФУ, от което е издадена фактурата, УНП (уникален номер на продажбата- ако бона е издаден от софтуер, управляващ продажбите), основание за издаване (ако не се въведе, ФУ отпечатва празен ред, на който на ръка се описва основанието за издаване) 5. Общо налични-индицират се наличните във ФУ. 6. Контрол наличности-менюто дава възможност за въвеждане на нови количества или добавяне на количества на стоки (може да се изпълни само ако не е отворен фискален бон) 7.НАП терминал инфо 8.Копие на последен фискален документ от КЛЕН

Продажби не могат да се извършват:

- При препълване на някой от служебните регистри на ФУ (необходимо е да се пусне отчет с нулиране)
- Ако произведението от количество и цена е повече от десет цифри (умножението не се извършва и се извежда съобщение за грешка).
- Ако се работи с доверители и се направи опит за продажба на артикул с данъчна група, различна от данъчната група на департамента, към който е отнесен артикула.
- Ако ФУ работи в режим „Фискален принтер“ (клиентските бележки се отпечатват след изпълнение на команди от персонален компютър чрез софтуер за управление на продажбите) в началото на всяка бележка с продажби се отпечатва уникален номер на продажбата (УНП).



Фискалната касова бележка от ФУ се издава в един екземпляр за клиента. Копие на всяка отпечатана бележка се съхранява на контролна лента на електронен носител (КЛЕН). Данните от всяка фискална касова бележка се предават автоматично от ФУ по дистанционната връзка към НАП

ПРИМЕР за продажба на стока и изчисляване на ресто

В примера се прави продажба на два броя от стока с цена 2,05 лева и се въвеждат парите, дадени от клиента - 5 лева. Натискат се следните клавиши:

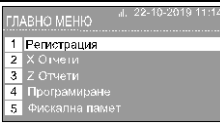
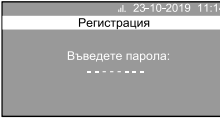
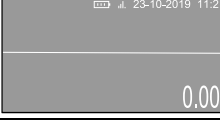
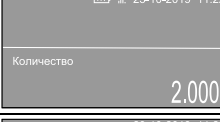
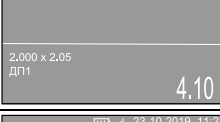

В таблицата е дадено значението на всяка извършвана операция и промяната на дисплея на касата:

Операция	Клавиши	Функция	Индикация
1		Включване на апарата	
2	1	Избор на режим РЕГИСТРИРАНЕ (продажби)	
3	1 TOTAL	Въвеждане на парола (по подразбиране - число от 1 до 30). Паролата може да се препрограмира)	
4	2 X	Въвеждане на количество	
5	2 . 0 5 DP1 (DP19)	Въвеждане на цената (например 2,05 лева)	
6	5 TOTAL	Въвеждане на парите, дадени от клиента (в случая 5 лева). ФУ изчислява рестото и разпечатва бон.	
7		Изход от режима	

СПЕЦИФИЧНИ СЛУЧАИ НА РАБОТА В РЕЖИМ 'РЕГИСТРИРАНЕ'

1.Режим "ТЪРСЕНЕ" на артикул

В режим "ТЪРСЕНЕ" се влиза с въвеждане на номер артикул и клавишите  и **PLU**.

На дисплея се вижда информация за артикула:

Промяната на номер на артикул се извършва с помощта на клавишите **%+** и **%-** или с изчитане на баркода със скенер.

Режимът дава възможност стоката да се продаде, като се натисне клавиша **PLU**. От режима се излиза с клавиш .

.л. 23-10-2019 12:23	
Номер: 11	
Име:	Сирене "Пършевица"
Баркод 1:	0
Баркод 2:	0
Цена	10,25

2.Отпечатване на копие на касова бележка

Натискането на клавиша **TOTAL** след приключване на касовата бележка води до отпечатване на копие на бележката. Копието има надпис „ДУБЛИКАТ“, а типа на документа е "СЛУЖЕБЕН БОН" и съдържа всички редове, отпечатани в бона. Печат на копие на касова бележка е възможен само ако в ПРОГРАМИРАНЕ е разрешен печат на копието (режим ПРОГРАМИРАНЕ->Конфигурация->Параметри на бона-> Печат на дубликат =Да)

3.Избор на плащане

ФУ дава възможност за плащане на цялата сума от бележката с едно или с няколко плащания (смесено плащане).

-Натискането на клавиша за плащане без предварително въвеждане на сума предизвиква плащане на цялата сума (с избрания вид Плащане).

-Ако преди натискането на клавиша се въведе сума, по-малка от сумата на бележката, ФУ извършва частично плащане.

-Ако преди натискането на клавиша се въведе сума, по-голяма от сумата на бележката и плащането е "В брой", ФУ изчислява ресто, което също е "В брой" и затваря клиентския бон.

-“Плащане 5” може да се избере само при работа на ФУ в режим “Фискален принтер”.

Името на плащането може да се промени в режим “ПРОГРАМИРАНЕ”, меню “Плащания” (изисква се дневен отчет с нулиране).

Плащането не може да се избере, ако е забранено използването му.(режим “ПРОГРАМИРАНЕ-> “Плащания” ->Забрана за плащане=Да).

4.Печат на фактура

ФУ има възможност за печат на клиентска бележка тип “Фактура”. Фактура може да се разпечата при следните условия:

-няма отворена клиентска бележка;

-има въведен валиден интервал от номера на фактури.

Отваряне на бележка от тип Фактура се указва с последователно

натискане на клавишите  и **PRC**. На индикацията се извежда въпрос за потвърждение на печат на фактурата:

СЪОБЩЕНИЕ	
ИЗДАВАНЕ НА ФАКТУРА	
(C)-Отказ / (TL)-Потвърди	

Ако периода от зададени номера на фактури е свършил, фактура не може да се издаде, докато не се въведе нов валиден период от номера (в режим ПРОГРАМИРАНЕ), а на операторския дисплей се индицира следното съобщение за грешка:

.л. 23-10-2019 11:28	
ГРЕШКА	
Невалиден обхват за фактури	
Натиснете (C)...	

След потвърждение от оператора, ФУ разпечатва начало на клиентската бележка (клише) и ред с поредния номер на фактура. Следва диалог, при който ФУ изисква въвеждане на идентификационен номер на клиента.

След като се регистрират всички покупки и се натисне клавиш за плащане, ФУ изисква да се въведе ЕИК на купувача. Ако данните за клиента са предварително записани, то след въвеждането на ЕИК те се разпечатват в съответните им полета в края на фактурата. Ако данните за клиента не са предварително въведени, ФУ индицира въпрос за печат на фактура с празни полета за данни на клиента. При потвърждение ФУ разпечатва фактура, в края на която полетата за данни на клиента са празни и е необходимо продавача да ги въведе на ръка. Ако купувачът е физическо лице, се въвежда неговото ЕГН.

5. Възможности за ползване на параметъра "баркод" на артикул

Параметърът баркод на артикул може да се използва по няколко начина:

- Прочитане на баркод на артикул с баркод четец от етикета на артикула с цел продажбата му.
- Въвеждане от клавиатурата на баркода на артикул. При въвеждане на число, съответстващо на

желания баркод и следващо натискане на клавиш **BAR** се извършва продажбата на артикул с този баркод.

-Използване на тегловен баркод на артикул, отпечатан от ценоизчисляваща везна. Този тип баркод може да се използва по описаните по-горе два начина.

Формат на тегловен баркод, когато в него са указани код на артикул и тегло(количество)

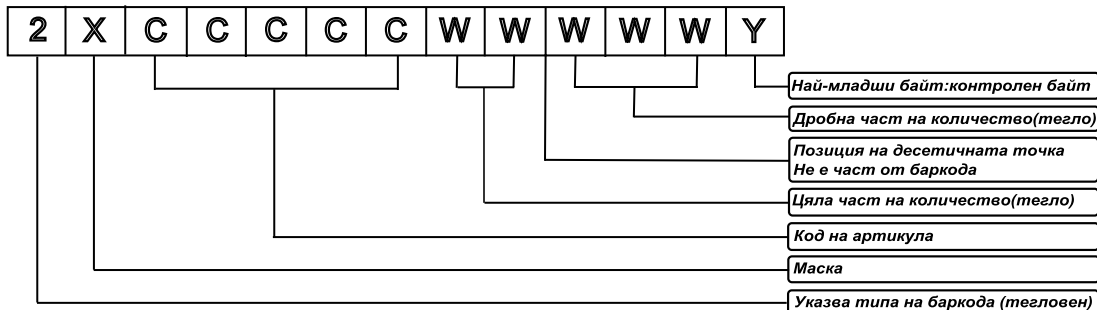

Където:

X-маска на баркода, която е програмирана в параметъра "Маска на баркодовете" (ПРОГРАМИРАНЕ -> Конфигурация -> Параметри на касата)

Например:

1.Ако "Маска на баркодовете" е програмирана със стойност "36", то ФУ ще разпознава и работи с баркодове от типа:

- 23CCCCCWWWWWY,
- 26CCCCCWWWWWY.

2. Ако "Маска на баркодовете" е програмирана със стойност "2489" то ФУ ще разпознава и работи с баркодове от типа:

- 22CCCCCWWWWWY,
- 24CCCCCWWWWWY,
- 28CCCCCWWWWWY,
- 29CCCCCWWWWWY.

6. Плащане на сметка с банкова карта чрез Пинпад устройство

За плащане с банкова карта (дебитна или кредитна) се използва клавиш **PY2**.

Последователност при плащане с карта

- На ФУ се регистрират всички направени покупки;
- ако клиента е обявил, че ще плати с карта, касиерът натиска клавиша **PY2**;

-на дисплея на ФУ се индицира подканящо съобщение:

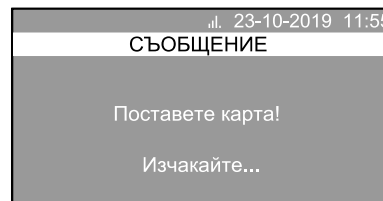

-касиерът изисква от клиента банкова карта и я поставя в пинпада (или я прекарва през магнитния четец);

-ако картата не е безконтактна, на пинпада се вижда съобщение за въвеждане на ПИН-код :



-ако е необходимо клиента въвежда PIN-код;

-изчаква се докато транзакцията се одобри, след което на дисплея на пинпада се индицира потвърждение:

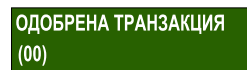

-ФУ отпечатва бон с направените покупки и данни за транзакцията.

-касиерът откъсва бона (сн.1) и го дава на клиента;

-ако в конфигурацията на ФУ е указано отпечатване на повторна разписка, то тя се отпечатва(сн.2).

Анулиране на плащане с карта

Анулирането на плащане с карта може да се направи извън сметка с активиране на режим „Пинпад“

с помощта на клавишите **↑** и **PY2**. Необходимо е касиера да има пред себе си бележката от плащането с данните от пинпада.

Последователност при анулиране:

- активира се менюто с **↑** и **PY2**. На дисплея на ФУ се индицира :

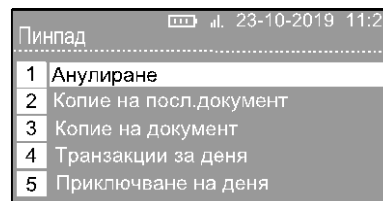

-избира се „1.Анулиране и връщане” (с клавиша **1** или **TOTAL**);



-избира се „1.Покупка” (с клавиша **1** или **TOTAL**);

-въвежда се сумата, която ще се анулира (1 от сн.2);

-въвежда се RRN (2 от сн.2, водещите нули в номера не се въвеждат);

-въвежда се AC (3 от сн.2). След успешното анулиране ФУ отпечатва бон (сн.3).

Ако анулирането се направи преди генериране на отчет на пинпада (за периода, когато е направено плащането) не се изисква наличие на банкова карта.

<pre> "ДАТЕКС" ООД гр.София, ул."Датекс" 4 ЕИК: 000713391 Обект за "тестови" продажби гр.София, ул."Датекс" 4 ЗДДС No:000713391 #01 Ани Раева 01 Многозърнест хляб 500 1.03 А Черна багета 15 см. 0.82 А Овче сирене "Елена" 16.35 Б Обща сума 18.20 ДЕБ.КАРТА 18.20 #*****# # УИК ЕНД ШОП МДЛ # #*****# #СОФИЯ # #БУЛ.БЪЛГАРИЯ 69 # #1000 # #ЕМДИЕЛ ЕООД 02 / 996 30 87 # #93800133 # # # #Visa Electron # #Карта: *****2340# #XXXXXXX XXXXXXXX # #VISA Contactless # # # # * ПОКУПКА * # #Сума 18.20 BGN# # 9.30 EUR# # # # Не се изисква # # подпис! # # # #AC 953680 /NO 000752 / RRN# 000006682929# #0127 / 999390000100000 / C1# #A0000000032010 34C84D36021BE25E# #16.10.2018 11:19:57# # # # Благодарим Ви! # # Моля запазете разписката # # за справка # #*****# 0000015 16.10.2018 11:16:26 3 арт.   ФИСКАЛЕН БОН DT636480 02636480 632E33E6546C87A1F1F46F78A70A64F72A1EE86A </pre> <p style="text-align: center;">Сн.1</p>	<pre> "ДАТЕКС" ООД гр.София, ул."Датекс" 4 ЕИК: 000713391 Обект за "тестови" продажби гр.София, ул."Датекс" 4 ЗДДС No:000713391 #01 Ани Раева 01 #*~*~*ПОВТ. РАЗПИСКА~*~*~*# #*****# # УИК ЕНД ШОП МДЛ # #*****# #СОФИЯ # #БУЛ.БЪЛГАРИЯ 69 # #1000 # #ЕМДИЕЛ ЕООД 02 / 996 30 87 # #93800133 # # # #Visa Electron # #Карта: *****2340# #XXXXXXX XXXXXXXX # #VISA Contactless # # # # * ПОКУПКА * # #Сума 18.20 BGN# ← 1 # 9.30 EUR# # # # Не се изисква # # подпис! # # # #AC 953680 /NO 000752 / RRN# 000006682929 ← 2 #0127 / 999390000100000 / C1# ← 3 #A0000000032010 34C84D36021BE25E# #16.10.2018 11:19:57# # # # Благодарим Ви! # # Моля запазете разписката # # за справка # #*****# 0000016 16.10.2018 11:16:36 === СЛУЖЕБЕН БОН === DT636480 02636480 F89C7C78BFA5D085A4E294DCA12472446FC6F4A2 </pre> <p style="text-align: center;">Сн.2</p>	<pre> "ДАТЕКС" ООД гр.София, ул."Датекс" 4 ЕИК: 000713391 Обект за "тестови" продажби гр.София, ул."Датекс" 4 ЗДДС No:000713391 #01 Ани Раева 01 #*****# # УИК ЕНД ШОП МДЛ # #*****# #СОФИЯ # #БУЛ.БЪЛГАРИЯ 69 # #1000 # #ЕМДИЕЛ ЕООД 02 / 996 30 87 # #93800133 # # # #Visa Electron # #Карта: *****2340# # # # * АНУЛИРАНЕ * # #Сума 17.31 BGN# # 8.85 EUR# # # # ПОДПИС НА ТЪРГОВЕЦА # # # # # #AC 953685 /NO 000755 / RRN# 000006682933# #0127 / 999390000100000 / C1# #16.10.2018 11:27:54# # # # Благодарим Ви! # # Моля запазете разписката # # за справка # #*****# 0000019 16.10.2018 11:24:24 === СЛУЖЕБЕН БОН === DT636480 02636480 38E2E7834D652AC0DAF8F47BB1B350F80BEA7103 </pre> <p style="text-align: center;">Сн.3</p>
--	--	---

Отпечатване на повторна разписка

Касиерът може да направи отпечатване на повторна разписка за направено плащане с пинпад, ако е необходимо. Отпечатването може да се направи извън сметка с активиране на режим „Пинпад” с помощта на клавишите **↑** и **PY2**.

-ако плащането е последното направено и не е направен „Край на деня”, на пинпада се избира „2)Коп.на посл.док.” Документът се отпечатва веднага.



- ако плащането не е последното направено и не е направен „Край на деня”, на пинпада се избира „3)Копие на док.” За да се отпечата документа се изисква да се въведе неговият RRN (сн.2).

Ако е направен „Край на деня” на пинпада, копие на документа може да се отпечата на ФУ от „9)Режим КЛЕН”.

Оптимизиране на работата с пинпад

ФУ дава възможност за по-бързо извършване на плащане чрез пинпад, което е съобразено с организацията на работа в конкретния търговски обект.

-Ако например търговския обект не е включен в програмата „Лоялни клиенти”, то е възможно след избиране на плащане с банкова карта менюто за избор на „Лоялни клиенти” да се „скрие”.

-Ако клиентите на търговския обект използват предимно програмата „Лоялни клиенти”, то с определена клавишна комбинация ( и ) се прави бърз достъп до този вид плащане (при това плащането с ваучер става недостъпно).



-Има възможност за определяне на начина, по който се отпечатват данните за извършената транзакция: те може да се част от клиентския фискален бон (отпечатани като свободен текст) или да се отпечатат в отделен служебен бон.

-След отпечатване на клиентския фискален бон има възможност за отпечатване на до 3 копия на данните за извършената транзакция (Повторна разписка). Копията се отпечатват през определен кратък период от време, което дава възможност на касиера да ги откъсне от ФУ.

Изискайте от лицето, извършващо сервизно обслужване и ремонт да направи най-подходящата конфигурация за обекта ви!

7. Меню „Пинпад”

Менюто „Пинпад” дава възможност за различни операции, свързани с работата на пинпада-извършване на банкови транзакции, анулиране на транзакция, извличане на копие на транзакция, справка за направени транзакции или приключване на деня за пинпада.

Менюто се активира от режим „Регистрация” с последователно натискане на клавишите  и . На дисплея на ФУ се индицират точките от менюто. То дава възможност за извършване на:

1) Анулиране– анулира се направена и одобрена банкова транзакция (виж подробните обяснения в т. „Анулиране на плащане с карта” на настоящия документ).

2) Копие на последен документ (виж подробните обяснения в т.„Отпечатване на повторна разписка” на настоящия документ).

3) Копие на документ (виж подробните обяснения в т.„Отпечатване на повторна разписка” на настоящия документ).

4) Транзакции за деня – отпечатват се всички направени транзакции от последния отчет на пинпада (край на деня) до момента.

5) Приключване на деня – отпечатват се и се нулират сумарните стойности на направените транзакции от предходния отчет на пинпада до момента. ФУ отпечатва бон със сумите.

6) Отчет на пинпад - отпечатват се сумарните стойности на направените транзакции от предходния отчет на пинпада до момента. Отчетът е информационен и не предизвиква нулиране на пинпада.

7) Подробен отчет–отпечатва се отчет с обобщена информация за всяка направена транзакция.

8) Дата и час – програмират се датата и часа на пинпада.

9) Тест връзка с пинпад – проверява се наличието на връзка между ФУ и пинпада.

10) Тест връзка с банка – проверява за наличие на сървър, поддържащ банковите транзакции.

11) Актуализиране на пинпада.

12) Печат разписка

13) Информация пинпад – на дисплея се показват модел на пинпада и версията му.





14) Връзка с пинпад

15) Баланс по лоялни схеми – разпечатва се текущия баланс по схемата за лоялни клиенти.

РЕЖИМ X - ОТЧЕТИ НА ФУ БЕЗ НУЛИРАНЕ

Избор на режима



Режимът дава възможност за печат на отчети на касовите регистри без тяхното нулиране. В режима се влиза по следния начин:

- От <<ГЛАВНО МЕНЮ>> се натиска клавиш . Ако ФУ не влезе в режим ПРОГРАМИРАНЕ, а само генерира продължителен звук, то това означава, че активно е краткото меню. Необходимо е да се премине към пълно меню с последователно натискане на клавишите    . След промяна на вида на менюто режима се избира по описания начин.

- На дисплея се изобразява покана за въвеждане на парола.

- Въвежда се поредица от цифри (режимът е достъпен за оператори с номера от 24 до 30) и се натиска .

- На дисплея се вижда менюто на отчети без нулиране:

Всеки отчет се активира след позициониране върху него с помощта на клавишите  /  и натискане на .

X Отчети	
1	Дневен отчет
2	Оператори
3	Департ. и ст. групи
4	Продадени артикули
5	Наличност артикули

Видове X отчети

1. Дневен отчет

Отчетът включва:

- Обороти и данъчни задължения по департаменти, ако се работи с доверители;
 - Обороти от продажби, надбавки и отстъпки, по видове плащане и от операции "корекция" (void);
 - Служебно въведени и изведени суми в основна и в допълнителна валута.
 - Оборотите и данъчните задължения по данъчни групи от продажби и от сторно операции;

2. Отчет на задълженията на операторите

Очетът може да се изпълни за отделен оператор или за всички оператори. За всеки оператор се отпечатват:

- Оборотите от продажби, сторно, надбавки/отстъпки, видове плащане;
- Оборотите от операции "корекция" (void), служебно въведени и изведени суми;

3. Отчет на оборотите по департаменти и стокови групи.

Отчетът включва:

- Оборотите от продажби и сторно по департаменти и общата стойност на оборота;
- Оборотите по стокови групи и общата стойност на оборота по стокови групи.

4. Отчет на продадени артикули

Включва данни само за артикули с ненулеви оборот или количество. Отчетът се изпълнява за зададена област от артикули. Първо се посочват началния и краен номер на диапазона за отчет, след което за всеки артикул от диапазона се отпечатват номер, име, принадлежност към данъчна група, продадено количество и оборот. При необходимост печатът на отчета може да се прекъсне с клавиш .

5. Наличност на артикули

Отчетът се изпълнява за зададена област от артикули. Първо се посочват началния и краен номер на диапазона за отчет, след което за всеки артикул от диапазона се отпечатва текущата му наличност.

6. Отчет на програмираните параметри на артикули

Отпечатват се артикулите с програмирани параметри. Посочват се началния и краен номер на диапазона за отчет, след което за всеки артикул се отпечатват параметрите му и тяхната текуща стойност.

7. Контрол на наличности

Менюто дава възможност за въвеждане на ново количество или добавяне на количество към текущата наличност.

8. Периодични отчети

Отчетът се отпечатва винаги, но в регистрите му се натрупва само при установен параметър за периодични отчети (режим ПРОГРАМИРАНЕ->Конфигурация->Параметри на касата->поле Периодични отчети=0). Отчетът отпечатва сумарните стойности на следните касови регистри за указания от оператора период:

- По вид плащане - отпечатват се брой клиенти, брой и сума от направени сторно операции (разделени по видове) и сума за всяко плащане.

- По департаменти – за всеки департамент с оборот се отпечатват количество на продажби, оборот от продажби, количество на сторно и оборот от сторно.

- По артикули – за артикули с номера от 1 до 1000 се отпечатва име на артикула, продадено количество и сума от продажби. Ако има промени на името за указания период, то се отпечатват до 48 промени и съответните продадени количества и суми.

РЕЖИМ Z - ОТЧЕТИ С НУЛИРАНЕ



Избор на режима

В режима се влиза по следния начин:

- от <<ГЛАВНО МЕНЮ>> се натиска клавиш .

- На дисплея се изобразява покана за въвеждане на парола. Въвежда се паролата и се натиска .

- На дисплея се виждат отчетите, които може да се отпечата:

- Всеки отчет се активира след позициониране върху него с помощта на клавишите  /  и натискане на .

Ако е установена работа с кратко меню, е достъпен само Дневен финансов отчет. Отчетите на оператори и на артикули са достъпни след преминаване към пълно меню.

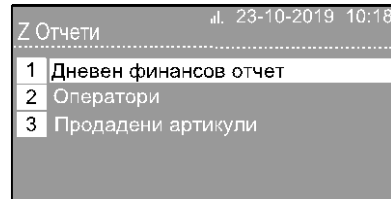

Z Отчети		д. 23-10-2019 10:18
1	Дневен финансов отчет	
2	Оператори	
3	Продадени артикули	

Видове Z отчети

1. Дневен финансов отчет с нулиране

Отчетът включва отпечатването и нулирането на следните регистри:

- Обороти и данъчни задължения по департаменти (отстъпките/надбавките са отразени в оборотите по департаменти), ако се работи с доверители. Ако не се работи с доверители, оборотите не се отпечатват, но се нулират;

- Обороти от операции "корекция" (void), служебно въведени/изведени суми.

- Обороти по видове плащане - ако сумите са нулеви, редовете с плащания не се отпечатват;

- Оборотите и данъчните задължения по данъчни групи, продажби, сторно, надбавки/отстъпки;

След отпечатването на отчета се извършва запис на блок с данни във ФП и автоматично нулиране на съответните регистри. Когато в режим "Програмиране" е указано „Нулиране на артикулите“ = "Не", при дневен финансов отчет оборотите им не се нулират.

ФУ изпълнява изискванията на „НАРЕДБА ЗА ИЗМЕНЕНИЕ И ДОПЪЛНЕНИЕ НА НАРЕДБА № Н-18 ОТ 2006 Г.“, издадена от министъра на финансите и Обн. ДВ. бр. 8 от 28 Януари 2020г.

Операторът може да генерира дневен финансов отчет с нулиране по всяко време. Но ако той не отпечата отчета в края на календарния ден (през който в устройството са регистрирани продажби/сторно или служебно въведени операции), ФУ генерира автоматично пълен дневен финансов отчет с нулиране и запис във фискалната памет и в КЛЕН в 23:59:59 ч.

ФУ дава възможност дневния отчет да се генерира по два начина (определени при програмирането на поле 25 на параметър „10.Конфигурация“ -> "Параметри на ФУ"):

-автоматично – отчета се генерира без намесата на оператор. Възможно е да се избере отпечатване или не на отчета (поле 24 на параметър „10.Конфигурация“ -> "Параметри на ФУ")

-от оператор – ако е настъпило условието за генериране на отчет, ФУ забранява регистрацията на продажби. След отпечатването на дневен отчет с нулиране, продажбите се разрешават.

Ако в 23:59:59 часа ФУ е включено и не е генериран дневен отчет, то той се генерира по начин, зададен с параметър 24 от „10.Конфигурация“ -> "Параметри на ФУ". Ако в 23:59:59 часа ФУ не е включено и не е генериран дневен отчет, то при следващо включване на ФУ (независимо след колко дни) се генерира дневен отчет с дата – датата на последните направени продажби и час 23:59:59.

2. Отчет на задълженията на операторите

Отчетът може да се изпълни за отделен оператор или за всички оператори. Отпечатват се и се нулират оборотите от продажби, надбавките/отстъпките, оборотите по видове плащане, оборотите от операции "корекция" (void) и служебно въведените/изведени суми.

3. Отчет на продадени артикули

Отчетът включва данни само за артикули с наличен оборот.

Отчетът се изпълнява за зададена област от артикули. Първо се посочват началния и краен номер на диапазона за отчет, след което ФУ отпечатва за всеки артикул неговия номер, име, принадлежност към данъчна група, продадено количество и оборот.

ПРИМЕР за отпечатване на дневен финансов отчет

Дневен финансов отчет с нулиране се отпечатва със следната последователност от клавиши:

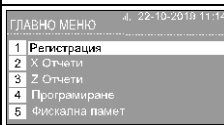

В таблицата е дадено значението на всяка извършвана операция и промяната на дисплея на ФУ:

N	Клавиши	Функция	Индикация
1		Включване на апарата	

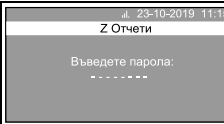
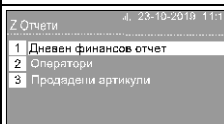
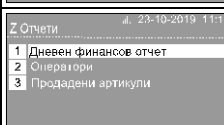
2	<input type="text" value="3"/>	Избор на режим „Z Отчети“	
3	<input type="text" value="3"/> <input type="text" value="0"/> <input type="button" value="TOTAL"/>	Въвеждане на парола	
4	<input type="button" value="TOTAL"/>	Избор на дневен Z отчет. ФУ разпечатва отчета. Изчаква се до завършване на отпечатването.	

РЕЖИМ ФИСКАЛНА ПАМЕТ

Режим фискална памет (ФП) дава възможност за отчет на ФП, промяна на данъчни ставки и фискализиране на ФУ.

Във ФП се записват специфичните параметри.
Програмирането на ФП се осъществява от производителя !

В режим “Фискална памет” се влиза по следния начин:

- от <<ГЛАВНО МЕНЮ>> се натиска клавиш или с клавиш се избира “5). Фиск.памет” и се потвърждава с клавиша . Ако ФУ не влезе в режим ПРОГРАМИРАНЕ, а само генерира продължителен звук, то това означава, че активно е краткото меню. Необходимо е да се премине към пълно меню с последователно натискане на клавишите . След промяна на вида на менюто режима се избира по описания начин.

- Въвежда се парола (по подразбиране е число от 24 до 30) и се потвърждава с ;
- Избира се една от трите предоставени възможности:
 - 1) Отчети
 - 2) Данъчни ставки
 - 3) Фискализация

Видове отчети на фискална памет

ФУ дава възможност да се направят следните видове отчети:

- 1) Периодични отчети – съкратени или детайлни отчети на ФП по дати или по блокове, които се пускат със стандартизирани последователности от клавиши (виж описание на ОТЧЕТИ НА ФИСКАЛНАТА ПАМЕТ). ФУ дава възможност за генериране на потребителски отчети на фискалната памет, като след задаване на периода (по блок или по дата) се отпечатва кратък отчет с натрупани суми по данъчни групи.
- 2) Смяна на ДДС-това е отчет за направените смени на ДДС. Разпечатват се дата, час на смяна и стойности на ДДС.
- 3) Присвоени КЛЕН-печат на номерата на присвоените КЛЕН.

Промяна на данъчни ставки

Промяната на данъчните ставки изисква дневен отчет с нулиране. За една ФП са възможни до 30 промени на стойностите им. Менюто за промяна стойностите на данъчните ставки дава възможност да се проверят визуално нововъведените стойности чрез отпечатването им, след което с потвърждение (с) да се извърши запис във ФП или отказ (с) да не се запишат във ФП.

Поле No	Значение	Обхват	Пояснение
1	Стойност на ставка по дан. гр."А"	0.00 ÷ 99.99	ст.подразб.: 00.00
2	Стойност на ставка по дан. гр."Б"	0.00 ÷ 99.99	ст.подразб.: 20.00
3	Стойност на ставка по дан. гр."В"	0.00 ÷ 99.99	ст.подразб.: 20.00
4	Стойност на ставка по дан. гр."Г"	0.00 ÷ 99.99	ст.подразб.: 9.00
5	Стойност на ставка по дан. гр."Д"	0.00 ÷ 99.99	ст.подразб.: **. ** забранена
6	Стойност на ставка по дан. гр."Е"	0.00 ÷ 99.99	ст.подразб.: **. ** забранена
7	Стойност на ставка по дан. гр."Ж"	0.00 ÷ 99.99	ст.подразб.: **. ** забранена
8	Стойност на ставка по дан. гр."З"	0.00 ÷ 99.99	ст.подразб.: **. ** забранена
9	Позиция на десетичната точка	0 или 1	1: Цените са 2 знака след десетичната точка 0: Цените са без десетична точка Стойност по подразбиране:1

Фискализация

За въвеждането на фискалната памет в експлоатация след закупуването на ФУ и инсталирането му в магазин, ресторант или друг търговски обект, е необходимо да се извика лицето, извършващо сервизно обслужване и ремонт, което е получило разрешение от БИМ за сервизна поддръжка на ФУ и притежава удостоверение за сервизна поддръжка на ФУ модел DATECS WP-500X.

След въвеждане на ФП в експлоатация е необходимо да се извърши регистрация на ФУ в НАП. ФУ не може да регистрира продажби без да е потвърдена **Регистрацията** му от НАП.

ОТЧЕТИ НА ФИСКАЛНАТА ПАМЕТ

Стандартизирани отчети на фискалната памет

Фискалната памет може да бъде отчитана с установените стандартни клавишни последователности. За целта се избира режим **X** или **Z** (съгласно описаното по-горе). Могат да се извеждат следните отчети на блокове от фискалната памет:

1. Детайлен отчет на ФП за период от дата до дата

1 **STL** Начална дата
ддммгг **X** Крайна дата
ддммгг **VD**

2. Съкратен отчет на ФП за период от дата до дата

1 1 **STL** Начална дата
ддммгг **X** Крайна дата
ддммгг **VD**

3. Детайлен отчет на ФП за период от блок до блок

2 **STL** Номер на
начален блок **X** Номер на
краен блок **VD**

4. Съкратен отчет на ФП за период от блок до блок

1 2 **STL** Номер на
начален блок **X** Номер на
краен блок **VD**

Периодични отчети на оборотите по данъчни групи

1. Отчет на ФП за период от дата до дата

Отчетът съдържа само сумираните обороти по данъчни групи за посочения период. Отпечването на отчета може да се избере по два начина:

1 **STL** Начална дата
ддммгг **X** Крайна дата
ддммгг **PLU**

1 1 **STL** Начална дата
ддммгг **X** Крайна дата
ддммгг **PLU**

2. Отчет на ФП за период от блок до блок

Отчетът съдържа само сумираните обороти по данъчни групи за посочения период. Отпечването на отчета може да се избере по два начина:

2 **STL** Номер на
начален блок **X** Номер на
краен блок **PLU**







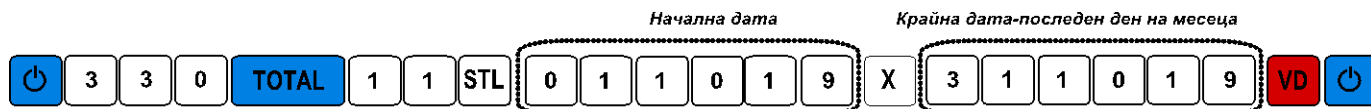



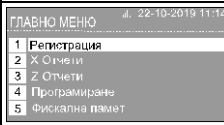

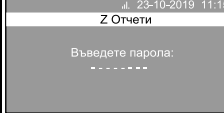



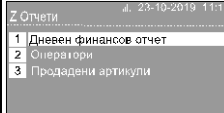



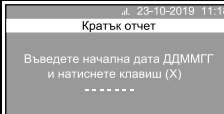





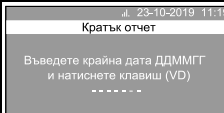

1 2 **STL** Номер на
начален блок **X** Номер на
краен блок **PLU**

ПРИМЕР за отпечатване на месечен отчет от ФП

В следния пример са дадени клавишите, които се натискат, за да се отпечата отчет за месец октомври, 2019 г. :

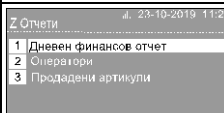

В таблицата е дадено значението на всяка извършвана от касиера операция и промяната на дисплея на касата:

N	Клавиши, които трябва да се натиснат	Функция	Индикация
1		Включване на апарата	
2		Избор на режим „Z Отчети“	
3	  	Въвеждане на парола	
4	  	Избор на съкратен отчет по дати	
5	       	Въвеждане на начална дата	
6	       	Въвеждане на крайна дата	
7		Изход от режима	

ДРУГИ РЕЖИМИ

Връзка с PC

Режимът дава възможност на ФУ да извършва програмиране, отчети и продажби по инициатива на компютъра, свързан към него (поддържат се команди на фискален принтер, описани в отделен документ, който може да бъде намерен на страницата на Датекс- www.datecs.bg).

Преди започване на работа е необходимо да се установят параметрите на COM-порта, към който се включва PC.

Сервизен режим

Във ФУ DATECS WP-500X е предвидена възможност за ранно известяване при необходимост от подновяване на договора за сервизно обслужване. В сервизен режим се определят параметрите на обслужването - дата и известяващо съобщение. Ако се въведе дата за сервизно обслужване, то 7 дни преди нея при всяко включване на ФУ на дисплея се вижда напомнящо съобщение.

На деня, посочен като дата за сервизно обслужване, след всеки издаден клиентски бон се отпечатва и служебен бон със сервизното съобщение. След идването на сервизния техник и последващото сервизно обслужване, предупреждаващите съобщения вече не излизат на индикация и печат.

Достъп до режима имат само сервизните техници.

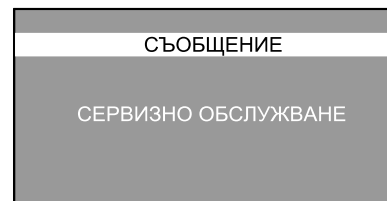

КОНТРОЛНИ ТЕСТОВЕ

За да се влезе в Тестов режим е необходимо от <<ГЛАВНО МЕНЮ>> да се натисне клавиш 8.

Тестовите се активират със съответните клавиши:

Номер на тест	Описание
1	Тест на принтера
2	Тест на дисплеите
3	Тест на клавиатурата
4	Тест на RAM памет
5	Тест на Flash памет
6	Тест - четене от фискалната памет
7	Тест - запис във фискалната памет
8	Пълен тест на ФП
9	Тест на часовника - индицира дата и час до натискането на бутон
10	Печат на параметри, идентифициращи ФУ и контролната сума на програмното осигуряване, отпечатана на отделен ред "Контролна сума: XXXX"
11	Циклично - изпълняват се тестовите, които съответстват на клавиши 1 ÷ 6,10
12	Тест на COM - портовете
13	GPRS Тест
14	Тест на батерията

Режим КЛЕН

Режимът дава възможност да се извършват различни справки на КЛЕН, проверка на коректността на записаните данни, обща информация за КЛЕН и присвояване на КЛЕН.

В режима се влиза по следния начин:

-от <<ГЛАВНО МЕНЮ>> се натиска клавиш **9**.

Ако ФУ не влезе в режим ПРОГРАМИРАНЕ, а генерира продължителен звук, то това означава, че се работи с краткото меню. Необходимо е да се премине към пълно меню с последователно натискане

на клавишите **DP1 DP2 DP3 DP4** (DP19 DP20 DP21 DP22). След избор на пълно меню отново се натиска клавиш **9**.

Въвежда се парола (8 цифри) и се потвърждава с **TOTAL**.

На дисплея се вижда менюто на режима:

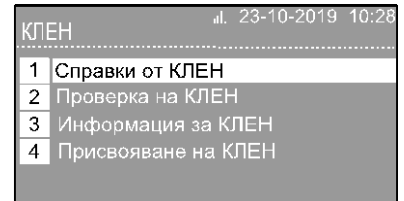
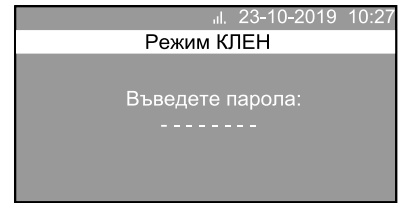

1.Справки от КЛЕН

Справките дават възможност за печат на записаните в КЛЕН документи, според избран вид на документа: дневен финансов отчет, фискален, сторно или служебен бон, фактура, кредитно известие, анулирани, служебно въведени/изведени, дневен X отчет или всички документи.

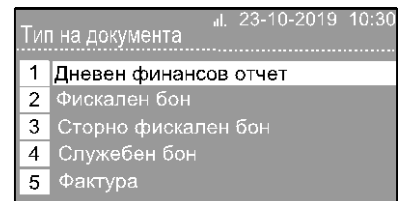

След като се избере вида на документа, ФУ предоставя меню за избор на период на издадените документи според номер на документ, дата на издаване или номер на Z отчет :

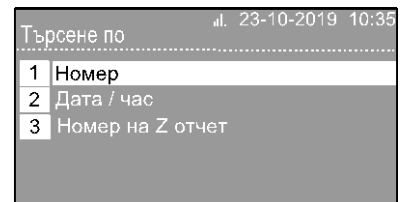

При избор на справка по номер, ФУ индицира първия и последния възможен номер за избор:

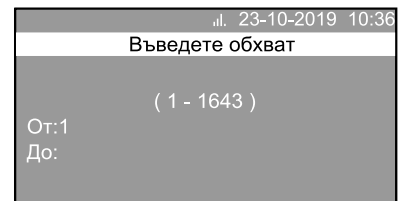

При избор на справки за период, ФУ индицира първата и последна възможна дата. След като се установят датите, информацията от КЛЕН се отпечатва. С клавиша **C** отпечатването може да се прекъсне по всяко време.

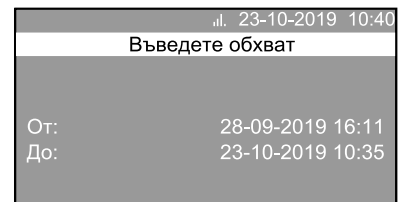

2.Проверка на КЛЕН

Менюто дава възможност за проверка на коректността на записаните в КЛЕН документи.

Възможни са проверки на:

- Документи в КЛЕН
- ФП/КЛЕН по номер на отчет
- ФП/КЛЕН всички отчети

Ако при проверката не са открити повредени записи, ФУ индицира следното съобщение:

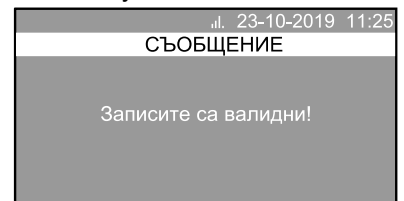

При открити грешни записи се индицира следното съобщение:

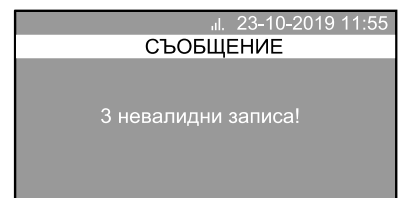

3. Информация за КЛЕН

Отпечатва се бон със следните данни за КЛЕН:

- сериен номер
- пореден номер на КЛЕН
- дата на присвояване
- номера на записани отчети (първ и последен номер)
- номера на записани бонове (първ и последен номер)

4. Присвояване на КЛЕН

Осигурява присвояване на нова КЛЕН към фискалното устройство. Разпечатва се документ с пореден номер, дата и час на активиране на новата КЛЕН. Присвояването на КЛЕН може да се направи само от сервизен специалист.

Примери за работа с КЛЕН

ПРИМЕР 1 - отпечатване на всички бонове, издадени от ФУ за посочен Z отчет

Последователност от клавиши, която трябва да се изпълни, за да се направи печат на бонове, записани в КЛЕН по зададен номер на Z отчет (в примера за 25 отчет):

-от <<ГЛАВНО МЕНЮ>> се натискат клавишите

9	3	0	TOTAL	1	5	3
---	---	---	-------	---	---	---

.

-въвеждат се начален и краен номер на отчет с клавишите

C	2	5	TOTAL	C	2	5	TOTAL
---	---	---	-------	---	---	---	-------

, след което ФУ разпечатва всички бонове, записани в КЛЕН за посочения Z отчет.

-отпечатването на документи от КЛЕН може да се прекъсне по всяко време с клавиша

C

.

ПРИМЕР 2 - отпечатване на фискален бон от КЛЕН

За да се отпечата конкретен фискален бон е необходимо да извършива следната последователност от действия:

-от <<ГЛАВНО МЕНЮ>> се натискат клавишите

9	3	0	TOTAL	1	2	1
---	---	---	-------	---	---	---

.

-въвеждат се начален и краен номер на документ, например за отпечатване на фискален бон с номер 1526 се натискат клавишите

1	5	2	6	TOTAL	C	1	5	2	6	TOTAL
---	---	---	---	-------	---	---	---	---	---	-------

, след което ФУ разпечатва бона.

ПРИМЕР 3 – отпечатване на фактури, издадени от ФУ за период

Последователност от клавиши, която трябва да се изпълни, за да се направи печат на издадени фактури от ФУ за определена дата:

-от <<ГЛАВНО МЕНЮ>> се натискат клавишите

9	3	0	TOTAL	1	5	2
---	---	---	-------	---	---	---

.

-въвеждат се начална дата и час, например за отпечатване на фактурите, издадени на 25.10.2019г се натискат клавишите

C	2	5	1	0	2	0	1	9	0	0	0	0	TOTAL
---	---	---	---	---	---	---	---	---	---	---	---	---	-------

-въвеждат се крайна дата и час с клавишите

C	2	5	1	0	2	0	1	9	2	3	5	9	TOTAL
---	---	---	---	---	---	---	---	---	---	---	---	---	-------

, след което ФУ разпечатва издадените на 25.10.2019 фактури.

-отпечатването на документи от КЛЕН може да се прекъсне по всяко време с клавиша

C

.

ВЪЗМОЖНИ ПРОБЛЕМИ И НАЧИНИ ЗА ОТСТРАНЯВАНЕТО ИМ

Но	Вид грешка	Причина за възникване на грешките и възможности за отстраняването им
1.	<i>Операцията не е позволена</i>	Введена е последователност от клавиши, която не може да се изпълни
2.	<i>Няма артикул с такъв код</i>	Опит за продажба на артикул, кода на който не е записан в базата данни. Въвежда се отново верния код.
3.	<i>Забранена ДДС група</i>	Опит за продажба в данъчна група, за която има забрана
4.	<i>Няма цена</i>	Необходимо е да се въведе цена. (например за артикули с тип цена 2)
5.	<i>Невалиден параметър</i>	Введенният параметър не е валиден
6.	<i>Препълнен оборот</i>	Необходимо е да се направи отчет на артикула с нулиране
7.	<i>Препълване на дн. регистри</i>	Необходимо е да се направи дневен отчет с нулиране
8.	<i>Преп. сума на сметка</i>	Достигната е максималната стойност на продажби в една клиентска бележка. Необходимо е бележката да се затвори и оставащите продажби да се направят в следваща бележка.
9.	<i>Отворен бон!</i>	Опит да се излезе от режим регистрация без да е затворена клиентска бележка.
10.	<i>Затворен бон!</i>	Натиснат е клавиш за плащане след като бележката е затворена.
11.	<i>Няма налични!</i>	Введена е сума по-голяма от наличната във ФУ (при служебно изведени)
12.	<i>Започнало е плащане</i>	Опит за продажба при започнало плащане. Бележката се затваря и се отваря нова или се анулира цялата и се повтарят продажбите
13.	<i>Няма продажби</i>	Опит да се направи корекция при затворен бон
14.	<i>Артикултът съществува</i>	Опит за запис на артикул със същите данни.
15.	<i>Баркодът съществува!</i>	Введенният в програмиране баркод вече е записан като баркод за друг артикул.
16.	<i>Баркодът не е намерен</i>	Введенният баркод не е записан в базата данни.
17.	<i>Грешка в БД артикулите!</i>	Повредена структура на базата данни. Обърнете се към лицето, извършващо сервизно обслужване и ремонт
18.	<i>ФП не е свързана</i>	Обърнете се към лицето, извършващо сервизно обслужване и ремонт
19.	<i>Грешка във ФП</i>	Обърнете се към лицето, извършващо сервизно обслужване и ремонт
20.	<i>ФП е пълна!</i>	Обърнете се към лицето, извършващо сервизно обслужване и ремонт
21.	<i>Нулиране...</i>	Обърнете се към лицето, извършващо сервизно обслужване и ремонт
22.	<i>Няма хартия. Натиснете (С)</i>	Необходимо е да се постави нова ролка хартия
23.	<i>Не може да се добавя в КЛЕН</i>	Обърнете се към лицето, извършващо сервизно обслужване и ремонт
24.	<i>Грешка в SD картата!</i>	Обърнете се към лицето, извършващо сервизно обслужване и ремонт
25.	<i>КЛЕН е стар или е от друг апарат</i>	Обърнете се към лицето, извършващо сервизно обслужване и ремонт
26.	<i>КЛЕН е пълна</i>	Необходимо е да се смени КЛЕН. Обърнете се към лицето, извършващо сервизно обслужване и ремонт
27.	<i>... невалидни записи!</i>	Има наличие на грешен запис в КЛЕН. Обърнете се към лицето, извършващо сервизно обслужване и ремонт
28.	<i>Няма SIM карта</i>	Обърнете се към лицето, извършващо сервизно обслужване и ремонт
29.	<i>Грешка в модема</i>	Обърнете се към лицето, извършващо сервизно обслужване и ремонт
30.	<i>Не е регистриран</i>	Обърнете се към лицето, извършващо сервизно обслужване и ремонт
31.	<i>Блокирана връзка с НАП!</i>	Обърнете се към лицето, извършващо сервизно обслужване и ремонт
32.	"ВЕЧЕ Е РЕГИСТРИРАН!" "ВЕЧЕ Е ДЕРЕГИСТРИРАН!"	Обърнете се към лицето, извършващо сервизно обслужване и ремонт

Приложение 1 – примерни разпечатки на бонове Режим РЕГИСТРАЦИЯ

Продажби от различни данъчни групи

<p style="text-align: center;">"ДАТЕКС" ООД гр.София, ул."Датекс" 4 000713391 Обект за "тестови" продажби гр.София, ул."Датекс" 4 ЗДДС No:000713391</p> <p>#00037 Иван Иванов 01</p> <p>Пълнозърнест хляб 2 Бр x 1.09= 2.18 А Кисело мляко 3,6% 1 Бр x 1.12= 1.12 А</p> <p>Обща сума 3.30 в БРОЙ ЛВ 3.30</p> <p>0016979 28-10-2019 09:13:36 2 артикула</p> <p style="text-align: center;">BG ФИСКАЛЕН БОН</p> <p>DT636518 02636518 488FAF88C0CE1860CBAE1700BD46482D9CC8BF E2</p>	<p style="text-align: center;">"ДАТЕКС" ООД гр.София, ул."Датекс" 4 000713391 Обект за "тестови" продажби гр.София, ул."Датекс" 4 ЗДДС No:000713391</p> <p>#00037 Иван Иванов 01</p> <p>Свински ребърца 1.235 кг x 9.20= 11.36 Б Български ябълки 2 кг x 1.52= 3.04 Б</p> <p>Обща сума 14.40 в БРОЙ ЛВ 14.40</p> <p>0016980 28-10-2019 09:14:19 2 артикула</p> <p style="text-align: center;">BG ФИСКАЛЕН БОН</p> <p>DT636518 02636518 6C0C4AFBD5C9ACE927CC4A260FC001E69B7DB6D</p>	<p style="text-align: center;">"ДАТЕКС" ООД гр.София, ул."Датекс" 4 000713391 Обект за "тестови" продажби гр.София, ул."Датекс" 4 ЗДДС No:000713391</p> <p>#00037 Иван Иванов 01</p> <p>Бензин А93 25 л x 2.45= 61.25 В</p> <p>Обща сума 61.25 в БРОЙ ЛВ 61.25</p> <p>0016981 28-10-2019 09:14:35 1 артикул</p> <p style="text-align: center;">BG ФИСКАЛЕН БОН</p> <p>DT636518 02636518 B0185F6BD49A8407C35F3FD8D5C9070F8BF D84F0</p>
--	--	---

Фискален бон и дубликат



Служебно изведени

<p style="text-align: center;">"ДАТЕКС" ООД гр.София, ул."Датекс" 4 000713391 Обект за "тестови" продажби гр.София, ул."Датекс" 4 ЗДДС No:000713391</p> <p>#00037 Иван Иванов 01</p> <p>Единична стая - нощувка 5 Бр x 35.00= 175.00 Г Апартамент-пакет:нощувка+закуска 5 Бр x 60.00= 300.00 Г</p> <p>МЕЖД. СУМА 475.00</p> <p>Обща сума 475.00 в БРОЙ ЛВ 500.00 РЕСТО ЛВ 25.00</p> <p>0016982 28-10-2019 09:14:59 2 артикула</p> <p style="text-align: center;">BG ФИСКАЛЕН БОН</p> <p>DT636518 02636518 9C015CA90A77091587D705135A78B19879026816</p>	<p style="text-align: center;">"ДАТЕКС" ООД гр.София, ул."Датекс" 4 000713391 Обект за "тестови" продажби гр.София, ул."Датекс" 4 ЗДДС No:000713391</p> <p>#00037 Иван Иванов 01</p> <p style="text-align: center;">ДУБЛИКАТ</p> <p>Единична стая - нощувка 5 Бр x 35.00= 175.00 Г Апартамент-пакет:нощувка+закуска 5 Бр x 60.00= 300.00 Г</p> <p>МЕЖД. СУМА 475.00</p> <p>Обща сума 475.00 в БРОЙ ЛВ 500.00 РЕСТО ЛВ 25.00</p> <p>0016983 28-10-2019 09:15:16 2 артикула</p> <p style="text-align: center;">=== СЛУЖЕБЕН БОН ===</p> <p>DT636518 02636518 A68D913281A46FC933C38BE04E528F453C58FCD2</p>	<p style="text-align: center;">"ДАТЕКС" ООД гр.София, ул."Датекс" 4 000713391 Обект за "тестови" продажби гр.София, ул."Датекс" 4 ЗДДС No:000713391</p> <p>#00037 Иван Иванов 01</p> <p>Сл. изведени ЛВ -50.00 КАСОВА НАЛИЧНОСТ в БРОЙ ЛВ 603.95</p> <p>0016985 28-10-2019 09:15:35 === СЛУЖЕБЕН БОН ===</p> <p>DT636518 02636518 8048E8BEA1B678832194858D77A5727EF B56D0A9</p> <p style="text-align: center;">Служебно въведени суми</p> <p style="text-align: center;">"ДАТЕКС" ООД гр.София, ул."Датекс" 4 000713391 Обект за "тестови" продажби гр.София, ул."Датекс" 4 ЗДДС No:000713391</p> <p>#00037 Иван Иванов 01</p> <p>Сл. въведени ЛВ 100.00 КАСОВА НАЛИЧНОСТ в БРОЙ ЛВ 653.95</p> <p>0016984 28-10-2019 09:15:28 === СЛУЖЕБЕН БОН ===</p> <p>DT636518 02636518 7B4A257D05A31420F6431517C8D2347A031DE5FC</p>
--	---	---

Процентна отстъпка
Корекция
Анулиране

<p>"ДАТЕКС" ООД гр.София, ул."Датекс" 4 000713391 Обект за "тестови" продажби гр.София, ул."Датекс" 4 ЗДДС No:000713391</p> <p>#00037 Иван Иванов 01</p> <p>Единична стая - нощувка 6 Бр x 35.00= 210.00 Г Отстъпка 5% -10.50 Г</p> <p>Обща сума 199.50 В БРОЙ ЛВ 199.50</p> <p>0016986 28-10-2019 09:15:51 1 артикул</p>  <p>BG ФИСКАЛЕН БОН</p> <p>DT636518 02636518 34CD151AEC756F891A72E3D55F10A57A4C5AFA0C8</p>	<p>"ДАТЕКС" ООД гр.София, ул."Датекс" 4 000713391 Обект за "тестови" продажби гр.София, ул."Датекс" 4 ЗДДС No:000713391</p> <p>#00037 Иван Иванов 01</p> <p>Пълнозърнест хляб 2 Бр x 1.09= 2.18 А Прясно мляко "Верей"-2% 1 Бр x 1.80= 1.80 А Кисело мляко 3,6% 4 Бр x 1.12= 4.48 А *** КОРЕКЦИЯ *** Кисело мляко 3,6% -4 Бр x 1.12= -4.48 А</p> <p>Обща сума 3.98 В БРОЙ ЛВ 3.98</p> <p>0016987 28-10-2019 09:16:40 2 артикула</p>  <p>BG ФИСКАЛЕН БОН</p> <p>DT636518 02636518 C92722606B24F16116988B89A8216495BCB27E08</p>	<p>"ДАТЕКС" ООД гр.София, ул."Датекс" 4 000713391 Обект за "тестови" продажби гр.София, ул."Датекс" 4 ЗДДС No:000713391</p> <p>#00037 Иван Иванов 01</p> <p>ВЛАЖНИ КЪРПИЧКИ 2 Бр x 1.17= 2.34 А Двукратно масло 5 Бр x 5.40= 27.00 Б</p> <p>= АНУЛИРАН = НЕ СЕ ДЪЛЖИ ПЛАЩАНЕ</p> <p>0016988 28-10-2019 09:17:17 0 артикула</p>  <p>BG ФИСКАЛЕН БОН</p> <p>DT636518 02636518 2DCDA852FF3FAFB54E02D130D1F310050DD7A9BE</p>
---	--	---

Плащане с програмирана валута
Сторно-операторска грешка
Сторно-връщане/рекламация

<p>"ДАТЕКС" ООД гр.София, ул."Датекс" 4 000713391 Обект за "тестови" продажби гр.София, ул."Датекс" 4 ЗДДС No:000713391</p> <p>#00037 Иван Иванов 01</p> <p>Е-ВАУЧЕР 05 МТЕЛ 2 Бр x 10.00= 20.00 А</p> <p>Обща сума 20.00 В БРОЙ EUR 10.23 x 1.95583 20.00</p> <p>0017004 28-10-2019 09:34:42 1 артикул</p>  <p>BG ФИСКАЛЕН БОН</p> <p>DT636518 02636518 50DFB380F4F3969E159E87A21143ACB16F3D4A9E</p>	<p>"ДАТЕКС" ООД гр.София, ул."Датекс" 4 000713391 Обект за "тестови" продажби гр.София, ул."Датекс" 4 ЗДДС No:000713391</p> <p>#00037 Иван Иванов 01</p> <p>СТОРНО ОПЕРАТОРСКА ГРЕШКА ДОКУМЕНТ: 0015965/25-10-2019 09:18:01 Модул ФП: 02636518</p> <p>Хранителни стоки 1 x 50.00= 50.00 А</p> <p>Обща сума 50.00 В БРОЙ ЛВ 50.00</p> <p>0016989 28-10-2019 09:18:24 1 артикул</p>  <p>BG ФИСКАЛЕН БОН</p> <p>DT636518 02636518 E3A8380E1EFA8DA6A13E6F03230A0107EBB31234</p>	<p>"ДАТЕКС" ООД гр.София, ул."Датекс" 4 000713391 Обект за "тестови" продажби гр.София, ул."Датекс" 4 ЗДДС No:000713391</p> <p>#00037 Иван Иванов 01</p> <p>СТОРНО ВРЪЩАНЕ/РЕКЛАМАЦИЯ ДОКУМЕНТ: 0016125/25-10-2019 09:18:42 Модул ФП: 02636518</p> <p>Полуфабрикати 1 x 30.00= 30.00 Б Алкохол 1 x 45.00= 45.00 Б</p> <p>Обща сума 75.00 В БРОЙ ЛВ 75.00</p> <p>0016990 28-10-2019 09:19:12 2 артикула</p>  <p>BG ФИСКАЛЕН БОН</p> <p>DT636518 02636518 0F5556EC1A2580351D5A85145320811CE14A3871</p>
--	---	--

Фактура, издадена със софтуер
за управление на продажбите

Сторно на фактура

"ДАТЕКС" ООД
гр.София, ул."Датекс" 4
000713391
Обект за "тестови" продажби
гр.София, ул."Датекс" 4
ЗДДС No:000713391

#00001 Иван Иванов 01

ОРИГИНАЛ
ФАКТУРА № 0001000019

УНП: DT636518-0020-0010110

Хляб Добруджа	
Ед. цена	1.12
Количество	10
Сума+А	11.20
Кашкавал "Пършевица"	
Ед. цена	15.30
Количество	4.125
Сума+Б	63.11
Обща сума	74.31
ВСИЧКО	11.20
ДДС+А	0.00
А= 0.00%	
НЕТО СТ-СТ	11.20
ВСИЧКО	63.11
ДДС+Б	10.52
Б=20.00%	
НЕТО СТ-СТ	52.59
В БРОЙ ЛВ	74.31

ПРОДАВАЧ: Иван Иванов
* * * * *

ПОЛУЧАТЕЛ: Иван Иванов
КУПЧВАЧ: Детска кухня - Център
АДРЕС: гр.София, ул. Централна
ЕИК: 000713391
ЗДДС No.: R0000713391
* * * * *

0017015 28-10-2019 09:41:05 2 артикула



BG ФИСКАЛЕН БОН

DT636518 02636518
ECAF007B846D446D5C50BB5B80DBCD52E36348F23

ЕИК: 000713391
Обект за "тестови" продажби
гр.София, ул."Датекс" 4
ЗДДС No:000713391

#01000 ИМЕ НА ОПЕРАТОР 1 01

СТОРНО
ОПЕРАТОРСКА ГРЕШКА
КРЕДИТНИ ИЗВЕСТИЕ № 000000017/16-03-2020
Въведено грешно количество
КЪМ ФАКТУРА №0010000019
16-03-2020 08:36:27
ФП: 02636518

УНП: DT636497-0021-0010001

Хляб Добруджа	
Ед. цена	1.12
Количество	10
Сума+А	11.20
ОБЩА СУМА	11.20
ВСИЧКО	11.20
ДДС+А	0.00
А= 0.00%	
НЕТО СТ-СТ	11.20
В БРОЙ ЛВ	11.20

ПРОДАВАЧ: Иван Иванов
* * * * *

ПОЛУЧАТЕЛ: Иван Иванов
КУПЧВАЧ: Детска кухня - Център
АДРЕС: гр.София, ул. Централна
ЕИК: 000713391
ЗДДС No.: R0000713391
* * * * *

0000477 16-03-2020 14:29:25 1 артикул



BG ФИСКАЛЕН БОН

DT636594 02636514
EB162111EDDFD224C2265374AFD15735E8860E10E

Дубликат на фактура
Дубликат на кредитно известие

"ДАТЕКС" ООД
 гр.София, ул."Датекс" 4
 ЕИК 000713391
 Обект за "тестови" продажби
 гр.София, ул."Датекс" 4
 ЗДДС No:000713391

#00001 Иван Иванов 01

ДУБЛИКАТ
ФАКТУРА № 0001000095

ЧНП: DT636518-0020-0010110

Хляб Добруджа	
Ед. цена	1.12
Количество	10
Сума+А	11.20
Кашкавал "Пършевица"	
Ед. цена	15.30
Количество	4.125
Сума+Б	63.11
ОБЩА СУМА	74.31
ВСИЧКО	11.20
ДДС+А	0.00
А= 0.00%	
НЕТО СТ-СТ	11.20
ВСИЧКО	63.11
ДДС+Б	10.52
Б=20.00%	
НЕТО СТ-СТ	52.59
В БРОЙ Лев	74.31

ПРОДАВАЧ: Иван Иванов
 * * * * *
 ПОЛУЧАТЕЛ: Иван Иванов
 КУПУВАЧ: Детска кухня - Център
 АДРЕС: гр.София, ул. Централна
 ЕИК: 000713391
 ЗДДС No.: R0000713391
 * * * * *

0018182 08-05-2020 11:03:12 2 артикула



=== СЛУЖЕБЕН БОН ===
 DT636518 02636518
 4B6F28DC7A89E94BF1B120F6503CF828E96F2ED5

"ДАТЕКС" ООД
 гр.София, ул."Датекс" 4
 ЕИК 000713391
 Обект за "тестови" продажби
 гр.София, ул."Датекс" 4
 ЗДДС No:000713391

#00001 Иван Иванов 01

ДУБЛИКАТ
СТОРНО
 ОПЕРАТОРСКА ГРЕШКА
 КРЕДИТНО ИЗВЕСТИЕ № 0001000096/08-05-2020
 основание - въведено грешно количество
 КЪМ ФАКТУРА №0010000095
 08-05-2020 11:03:12
 ФП: 02636518

ЧНП: DT636518-0021-0010002

Хляб Добруджа	
Ед. цена	1.12
Количество	10
Сума+А	11.20
ОБЩА СУМА	11.20
ВСИЧКО	11.20
ДДС+А	0.00
А= 0.00%	
НЕТО СТ-СТ	11.20
В БРОЙ Лев	11.20

ПРОДАВАЧ: Иван Иванов
 * * * * *
 ПОЛУЧАТЕЛ: Иван Иванов
 КУПУВАЧ: Детска кухня - Център
 АДРЕС: гр.София, ул. Централна
 ЕИК: 000713391
 ЗДДС No.: R0000713391
 * * * * *

0018184 08-05-2020 11:07:06 1 артикул



=== СЛУЖЕБЕН БОН ===
 DT636518 02636518
 A0007A6A26D9B9F719E42585F904610D69D70B62

Копия на документи от КЛЕН
Копие на фактура
Копие на кредитно известие
Копие на фискален бон

"ДАТЕКС" ООД гр.София, ул."Датекс" 4 ЕИК 000713391 Обект за "тестови" продажби гр.София, ул."Датекс" 4 ЗДДС No:000713391	"ДАТЕКС" ООД гр.София, ул."Датекс" 4 ЕИК 000713391 Обект за "тестови" продажби гр.София, ул."Датекс" 4 ЗДДС No:000713391	"ДАТЕКС" ООД гр.София, ул."Датекс" 4 000713391 Обект за "тестови" продажби гр.София, ул."Датекс" 4 ЗДДС No:000713391
#00001 30	#00001 30	#00100 30
~ ~ ~ ~ ~ СПРАВКА КЛЕН ~ ~ ~ ~ ~		
Тип на документа Фактура Търсене по Номер От: 1000095 До: 1000095	Тип на документа Кредитно известие Търсене по Номер От: 1000096 До: 1000096	Тип на документа Фискален бон Търсене по Номер От: 17034 До: 17035
"ДАТЕКС" ООД гр.София, ул."Датекс" 4 ЕИК 000713391 Обект за "тестови" продажби гр.София, ул."Датекс" 4 ЗДДС No:000713391	"ДАТЕКС" ООД гр.София, ул."Датекс" 4 ЕИК 000713391 Обект за "тестови" продажби гр.София, ул."Датекс" 4 ЗДДС No:000713391	"ДАТЕКС" ООД гр.София, ул."Датекс" 4 000713391 Обект за "тестови" продажби гр.София, ул."Датекс" 4 ЗДДС No:000713391
#00001 Иван Иванов 01	#00001 Иван Иванов 01	#00100 Иван Иванов 01
ОРИГИНАЛ ФАКТУРА № 0001000095 ЧНП: DT636518-0020-0010110	СТОРНО ОПЕРАТОРСКА ГРЕШКА КРЕДИТНО ИЗВЕСТИЕ № 0001000096/08-05-2020 основание - въведено грешно количество КЪМ ФАКТУРА №0010000095 08-05-2020 11:03:12 ФП: 02636518 ЧНП: DT636518-0021-0010002	Полуфабрикати 1 x 12.00= 12.00 Б Обща сума 12.00 В БРОЙ ЛВ 12.00 0017034 28-10-2019 09:48:44 1 артикул ФИСКАЛЕН БОН - КОПИЕ DT636518 02636518 5264167FEBD6F0AF813A09987F09E4F8472E8A81
Хляб Добруджа Ед. цена 1.12 Количество 10 Сума*А 11.20 Кашкавал "Пършевица" Ед. цена 15.30 Количество 4.125 Сума*Б 63.11 ОБЩА СУМА 74.31 ВСИЧКО 11.20 ДДС*А 0.00 А= 0.00% НЕТО СТ-СТ 11.20 ВСИЧКО 63.11 ДДС*Б 10.52 Б=20.00% НЕТО СТ-СТ 52.59 В БРОЙ Лев 74.31	Хляб Добруджа Ед. цена 1.12 Количество 10 Сума*А 11.20 ОБЩА СУМА 11.20 ВСИЧКО 11.20 ДДС*А 0.00 А= 0.00% НЕТО СТ-СТ 11.20 В БРОЙ Лев 11.20	"ДАТЕКС" ООД гр.София, ул."Датекс" 4 000713391 Обект за "тестови" продажби гр.София, ул."Датекс" 4 ЗДДС No:000713391
ПРОДАВАЧ: Иван Иванов * * * * * ПОЛУЧАТЕЛ: Иван Иванов КУПУВАЧ: Детска кухня - Център АДРЕС: гр.София, ул. Централна ЕИК: 000713391 ЗДДС No.: R0000713391 * * * * *	ПРОДАВАЧ: Иван Иванов * * * * * ПОЛУЧАТЕЛ: Иван Иванов КУПУВАЧ: Детска кухня - Център АДРЕС: гр.София, ул. Централна ЕИК: 000713391 ЗДДС No.: R0000713391 * * * * *	#00100 Иван Иванов 01
0018181 08-05-2020 11:02:53 2 артикула ФИСКАЛЕН БОН - КОПИЕ DT636518 02636518 05693771AD9E93F2D5A5446F472DAD0B6324A4200	0018183 08-05-2020 11:06:44 1 артикул ФИСКАЛЕН БОН - КОПИЕ DT636518 02636518 E96D8F35874597163A529387023CB8D790E89648	Хранителни стоки 1 x 36.00= 36.00 А Обща сума 36.00 В БРОЙ ЛВ 36.00 0017035 28-10-2019 09:48:58 1 артикул ФИСКАЛЕН БОН - КОПИЕ DT636518 02636518 777F79D4126B2E520478C25683CC543F4146A0B8
~ ~ ~ ~ ~		

Режим X ОТЧЕТИ
Дневен отчет без нулиране

"ДАТЕКС" ООД гр.София, ул."Датекс" 4 000713391 Обект за "тестови" продажби гр.София, ул."Датекс" 4 ЗДДС No:000713391	
#00100	30
ДНЕВЕН ОТЧЕТ	
БРОЙ КЛИЕНТИ	24
НАДБАВКИ	1
	3.20
ОТСТЪПКИ	1
	128.00
КОРЕКЦИИ	6
	273.35
В Т.Ч. АНУЛИРАНИ БОНОВЕ	1
	40.35
СТОРНО ВРЪЩАНЕ/РЕКЛАМАЦИЯ	1
	60.00
СТОРНО ОПЕРАТОРСКА ГРЕШКА	2
	38.82
СТОРНО НАМАЛЕНИЕ ДАТЪЧНА ОСНОВА	0
	0.00
В БРОЙ	849.92
В Т.Ч.:	
ЛВ	829.82
EUR 10.28 x 1.95583	20.10
~ ~ ~ ~ ~	~ ~ ~ ~ ~
СЛ. ВЪВЕДЕНИ	0
	0.00
СЛ. ИЗВЕДЕНИ	0
	0.00
ОБЩО НАЛИЧНИ	
ЛВ	731.00
EUR	10.28
~ ~ ~ ~ ~	~ ~ ~ ~ ~
ДНЕВЕН ОБОРОТ, ДДС	
~ ~ ~ ~ ~	~ ~ ~ ~ ~
ДДС +А %= 0.00	
ОБОРОТ	102.06
НЕТО СТ-СТ	102.06
НАЧИСЛЕН ДДС	0.00
ДДС +Б %= 20.00	
ОБОРОТ	589.71
НЕТО СТ-СТ	491.42
НАЧИСЛЕН ДДС	98.29
ДДС +В %= 20.00	
ОБОРОТ	3.15
НЕТО СТ-СТ	2.62
НАЧИСЛЕН ДДС	0.53
ДДС +Г %= 9.00	
ОБОРОТ	155.00
НЕТО СТ-СТ	142.20
НАЧИСЛЕН ДДС	12.80
~ ~ ~ ~ ~	~ ~ ~ ~ ~
ОБЩ ОБОРОТ	849.92
~ ~ ~ ~ ~	~ ~ ~ ~ ~

СТОРНО ОБОРОТ, ДДС	
~ ~ ~ ~ ~	~ ~ ~ ~ ~
ДДС +А %= 0.00	
ОБОРОТ	11.20
НЕТО СТ-СТ	11.20
НАЧИСЛЕН ДДС	0.00
ДДС +Б %= 20.00	
ОБОРОТ	87.62
НЕТО СТ-СТ	73.02
НАЧИСЛЕН ДДС	14.60
ДДС +В %= 20.00	
ОБОРОТ	0.00
НЕТО СТ-СТ	0.00
НАЧИСЛЕН ДДС	0.00
ДДС +Г %= 9.00	
ОБОРОТ	0.00
НЕТО СТ-СТ	0.00
НАЧИСЛЕН ДДС	0.00
~ ~ ~ ~ ~	~ ~ ~ ~ ~
ОБЩ СТОРНО ОБОРОТ	98.82
~ ~ ~ ~ ~	~ ~ ~ ~ ~
И ПОСЛ. ДОКУМЕНТ:0017029	КЛЕН N:003
0017030	28-10-2019 09:47:08
=== СЛУЖБЕН БОН ===	
DT636518	02636518
4073E11D78C578298986C89A85F955E79AA27A98	

Отчет по департаменти

"ДАТЕКС" ООД гр.София, ул."Датекс" 4 000713391 Обект за "тестови" продажби гр.София, ул."Датекс" 4 ЗДДС No:000713391	
#00100	30
ОТЧЕТ ДЕПАРТАМЕНТИ	
Полуфабрикати	
ОБОРОТ+Б	32.20
Количество:	2.000
Алкохол	
ОБОРОТ+Б	48.64
Количество:	28.000
Трикотаж и дрехи	
ОБОРОТ+Б	70.32
Количество:	37.000
~ ~ ~ ~ ~	~ ~ ~ ~ ~
ОБЩО	151.16
Количество:	67.000
~ ~ ~ ~ ~	~ ~ ~ ~ ~
СТОРНО ВРЪЩАНЕ/РЕКЛАМАЦИЯ	
ОБЩО	0.00
Количество:	0.000
~ ~ ~ ~ ~	~ ~ ~ ~ ~
СТОРНО ОПЕРАТОРСКА ГРЕШКА	
ОБЩО	0.00
Количество:	0.000
~ ~ ~ ~ ~	~ ~ ~ ~ ~
СТОРНО НАМАЛЕНИЕ ДАТЪЧНА ОСНОВА	
ОБЩО	0.00
Количество:	0.000
0017043	28-10-2019 09:52:18
=== СЛУЖБЕН БОН ===	
DT636518	02636518
4F050E8C8FD8B9B58568C12A1647FF832307C623	
"ДАТЕКС" ООД гр.София, ул."Датекс" 4 000713391 Обект за "тестови" продажби гр.София, ул."Датекс" 4 ЗДДС No:000713391	
#00100	30
ОТЧЕТ ГРУПИ	
Детски стаки	28.34
Стаки от борса Виденов	40.32
~ ~ ~ ~ ~	~ ~ ~ ~ ~
ОБЩО	68.66
0017044	28-10-2019 09:52:21
=== СЛУЖБЕН БОН ===	
DT636518	02636518
26FB9A0F5ECC58CC267002A449E8685B8A97F1E0	

Режим X ОТЧЕТИ
Отчет на оператори

"ДАТЕКС" ООД гр.София, ул. "Датекс" 4 000713391 Обект за "тестови" продажби гр.София, ул. "Датекс" 4 ЗДДС No:000713391	
#00037	30
ОПЕРАТОРИ От: 1 -> До: 1	
Оператор #1	
ИМЕ НА ОПЕРАТОР	Иван Иванов
БРОЙ КЛИЕНТИ	32
НАДБАВКИ	0
ОТСТЪПКИ	0.00
	2
	-21.00
КОРЕКЦИИ	6
	-50.27
В Т.Ч. АНУЛИРАНИ БОНОВЕ	2
	41.31
СТОРНО ВРЪЩАНЕ/РЕКЛАМАЦИЯ	2
	125.00
СТОРНО ОПЕРАТОРСКА ГРЕШКА	2
	170.00
СТОРНО НАМАЛЕНИЕ ДАНЪЧНА ОСНОВА	0
	0.00
В БРОЙ	2864.85
ОБЩО	2864.85
~ ~ ~ ~ ~	~ ~ ~ ~ ~
СЛ. ВЪВЕДЕНИ	2
	200.00
СЛ. ИЗВЕДЕНИ	2
	-100.00
ОБЩО НАЛИЧНИ ЛВ	2669.85
~ ~ ~ ~ ~	~ ~ ~ ~ ~
0016993	28-10-2019 09:29:12
=== СЛУЖЕБЕН БОН ===	
DT636518	02636518
D486A4338FDEB761E8850D23C80FC1E3EA5A24F2	

Отчет на продадени артикули

"ДАТЕКС" ООД гр.София, ул. "Датекс" 4 000713391 Обект за "тестови" продажби гр.София, ул. "Датекс" 4 ЗДДС No:000713391	
#00037	30
ОТЧЕТ АРТИКУЛИ От: 3 -> До: 10	
000003	Пълнозърнест хляб ДДС А
Количество 4 Бр	Общо: 4.36
000004	Кисело мляко 3,6% ДДС А
Количество 1 Бр	Общо: 1.12
000005	Прясно мляко "Веряя"-2% ДДС А
Количество 1 Бр	Общо: 1.80
000006	Свински ребърца ДДС Б
Количество 1.235 кг	Общо: 11.36
000010	Български ябълки ДДС Б
Количество 2 кг	Общо: 3.04
~ ~ ~ ~ ~	~ ~ ~ ~ ~
Артикули	21.68
~ ~ ~ ~ ~	~ ~ ~ ~ ~
0016996	28-10-2019 09:29:54
=== СЛУЖЕБЕН БОН ===	
DT636518	02636518
5B26A81445F9708E1A72E204E7292591EC9B891D	

Параметри на артикули

"ДАТЕКС" ООД гр.София, ул. "Датекс" 4 000713391 Обект за "тестови" продажби гр.София, ул. "Датекс" 4 ЗДДС No:000713391	
#00037	30
ОТЧЕТ ПАРАМЕТРИ НА АРТИКУЛИ От: 3 -> До: 5	
000003	Пълнозърнест хляб ДДС А
Баркод 1	1000004
Баркод 2	2000004
Баркод 3	3000004
Баркод 4	4000004
Д03 Г03 Т1 Бр	1.09
000004	Кисело мляко 3,6% ДДС А
Баркод 1	1000005
Баркод 2	2000005
Баркод 3	3000005
Баркод 4	4000005
Д04 Г04 Т1 Бр	1.12
000005	Прясно мляко "Веряя"-2% ДДС А
Баркод 1	1000006
Баркод 2	2000006
Баркод 3	3000006
Баркод 4	4000006
Д05 Г05 Т1 Бр	1.80
~ ~ ~ ~ ~	~ ~ ~ ~ ~
0016997	28-10-2019 09:30:23
=== СЛУЖЕБЕН БОН ===	
DT636518	02636518
27C5E6133FA78B370B32DC7666AE215C7A87397D	

Режим Z ОТЧЕТИ
Дневен финансов отчет

"ДАТЕКС" ООД гр.София, ул."Датекс" 4 000713391 Обект за "тестови" продажби гр.София, ул."Датекс" 4 ЗДДС No:000713391	
#00100	30
ДНЕВЕН ФИНАНСОВ ОТЧЕТ	
БРОЙ КЛИЕНТИ	27
НАДБАВКИ	1
	3.20
ОТСТЪПКИ	1
	128.00
КОРЕКЦИИ	6
	273.35
В Т.Ч. АНУЛИРАНИ БОНОВЕ	1
	40.35
СТОРНО ВРЪЩАНЕ/РЕКЛАМАЦИЯ	1
	60.00
СТОРНО ОПЕРАТОРСКА ГРЕШКА	2
	38.82
СТОРНО НАМАЛЕНИЕ ДАНЪЧНА ОСНОВА	0
	0.00
В БРОЙ	933.92
В Т.Ч.:	
ЛВ	913.82
EUR 10.28 x 1.95583	20.10
~ ~ ~ ~ ~	~ ~ ~ ~ ~
СЛ. ВЪВЕДЕНИ	1
	100.00
СЛ. ИЗВЕДЕНИ	1
	50.00
ОБЩО НАЛИЧНИ ЛВ 865.00 EUR 10.28	
ДНЕВЕН ОБОРОТ, ДДС	
ДДС +А %= 0.00	
ОБОРОТ	138.06
НЕТО СТ-СТ	138.06
НАЧИСЛЕН ДДС	0.00
ДДС +Б %= 20.00	
ОБОРОТ	637.71
НЕТО СТ-СТ	531.42
НАЧИСЛЕН ДДС	106.29
ДДС +В %= 20.00	
ОБОРОТ	3.15
НЕТО СТ-СТ	2.62
НАЧИСЛЕН ДДС	0.53
ДДС +Г %= 9.00	
ОБОРОТ	155.00
НЕТО СТ-СТ	142.20
НАЧИСЛЕН ДДС	12.80
~ ~ ~ ~ ~	~ ~ ~ ~ ~
ОБЩ ОБОРОТ	933.92
~ ~ ~ ~ ~	~ ~ ~ ~ ~

СТОРНО ОБОРОТ, ДДС	
ДДС +А %= 0.00	
ОБОРОТ	11.20
НЕТО СТ-СТ	11.20
НАЧИСЛЕН ДДС	0.00
ДДС +Б %= 20.00	
ОБОРОТ	87.62
НЕТО СТ-СТ	73.02
НАЧИСЛЕН ДДС	14.60
ДДС +В %= 20.00	
ОБОРОТ	0.00
НЕТО СТ-СТ	0.00
НАЧИСЛЕН ДДС	0.00
ДДС +Г %= 9.00	
ОБОРОТ	0.00
НЕТО СТ-СТ	0.00
НАЧИСЛЕН ДДС	0.00
~ ~ ~ ~ ~	~ ~ ~ ~ ~
ОБЩ СТОРНО ОБОРОТ 98.82	
~ ~ ~ ~ ~	~ ~ ~ ~ ~
СУМА ОБОРОТ	35269.55
СУМА НЕТО СТ-СТ	32497.04
СУМА ДДС	2772.51
~ ~ ~ ~ ~	~ ~ ~ ~ ~
СУМА СТОРНО ОБОРОТ	455.94
ОБЩО ДДС	42.10
~ ~ ~ ~ ~	~ ~ ~ ~ ~
N ПОСЛ. ДОКУМЕНТ:0017035	КЛЕН N:003
СЕРВИЗ: 000713391	До: 05-02-2020
N БЛОК ФИСК. ПАМЕТ	0108
НУЛИРАНЕ	Z:0108
0017040	28-10-2019 09:50:21
 ФИСКАЛЕН БОН	
DT636518	02636518
212AD02FB8C5E64EDF3808A4EF4EC4B73AD02970	

Отчет оператори

"ДАТЕКС" ООД гр.София, ул."Датекс" 4 000713391 Обект за "тестови" продажби гр.София, ул."Датекс" 4 ЗДДС No:000713391	
#00100	30
ОПЕРАТОРИ От: 1 -> До: 1	
Оператор #1	
ИМЕ НА ОПЕРАТОР	Иван Иванов
БРОЙ КЛИЕНТИ	58
НАДБАВКИ	1
	3.20
ОТСТЪПКИ	3
	-149.00
КОРЕКЦИИ	12
	-323.62
В Т.Ч. АНУЛИРАНИ БОНОВЕ	3
	81.66
СТОРНО ВРЪЩАНЕ/РЕКЛАМАЦИЯ	3
	185.00
СТОРНО ОПЕРАТОРСКА ГРЕШКА	3
	197.62
СТОРНО НАМАЛЕНИЕ ДАНЪЧНА ОСНОВА	0
	0.00
В БРОЙ	3778.67
В БРОЙ EUR в ЛВ	20.10
ОБЩО	3798.77
~ ~ ~ ~ ~	~ ~ ~ ~ ~
СЛ. ВЪВЕДЕНИ	3
	300.00
СЛ. ИЗВЕДЕНИ	3
	-150.00
ОБЩО НАЛИЧНИ ЛВ	3546.05
СЛ. ВЪВЕДЕНИ EUR	0
	0.00
СЛ. ИЗВЕДЕНИ EUR	0
	0.00
ОБЩО НАЛИЧНИ EUR	10.28
~ ~ ~ ~ ~	~ ~ ~ ~ ~
Регистрите са нулирани	
~ ~ ~ ~ ~	~ ~ ~ ~ ~
0017038	28-10-2019 09:49:54
=== СЛУЖЕБЕН БОН ===	
DT636518	02636518
2DEC76F8BD25BBF8336E5300F87153ACC9FCA0B0	

ОТЧЕТИ НА ФИСКАЛНА ПАМЕТ
Детайлен отчет на фискалната памет период от блок до блок
Съкратен отчет на фискалната памет за период от блок до блок

ДЕТАЙЛЕН ОТЧЕТ НА ФИСКАЛНА ПАМЕТ	
ОТ ОТЧЕТ:	0106
ДО ОТЧЕТ:	0107
ВЪВЕДЕНА В ЕКСПЛОАТАЦИЯ	
	07-01-2019 14:28:13
ДДС 3 ОТ ОТЧЕТ:0106	25-10-2019 15:50:50
ДРОБНИ ЧИСЛА	
ДДС А - 0.00%	ДДС Б - 20.00%
ДДС В - 20.00%	ДДС Г - 9.00%
БЛОК 0106	
	28-10-2019 09:01:56
ОБОРОТ+А	145.78
ОБОРОТ+Б	518.94
ОБОРОТ+В	117.60
ОБОРОТ+Г	1324.50
ОБЩ ОБОРОТ	2106.82
СТОРНО ОБОРОТ+А	120.00
СТОРНО ОБОРОТ+Б	50.00
СТОРНО ОБОРОТ+В	0.00
СТОРНО ОБОРОТ+Г	0.00
ОБЩ СТОРНО ОБОРОТ	170.00
Н ПОСЛ. ДОКУМЕНТ:0016974	КЛЕН N:003
БЛОК 0107	
	28-10-2019 09:31:32
ОБОРОТ+А	27.28
ОБОРОТ+Б	14.40
ОБОРОТ+В	61.25
ОБОРОТ+Г	674.50
ОБЩ ОБОРОТ	777.43
СТОРНО ОБОРОТ+А	50.00
СТОРНО ОБОРОТ+Б	75.00
СТОРНО ОБОРОТ+В	0.00
СТОРНО ОБОРОТ+Г	0.00
ОБЩ СТОРНО ОБОРОТ	125.00
Н ПОСЛ. ДОКУМЕНТ:0016992	КЛЕН N:003
~ ~ ~ ~ ~	
СУМА ОБОРОТ, ДДС	
ОБОРОТ+А	173.06
ДДС+А	0.00
ОБОРОТ+Б	533.34
ДДС+Б	88.89
ОБОРОТ+В	178.85
ДДС+В	29.81
ОБОРОТ+Г	1999.00
ДДС+Г	165.05
ОБЩ ОБОРОТ	2884.25
ОБЩО ДДС	283.75
СТОРНО ОБОРОТ, ДДС	
ОБОРОТ+А	170.00
ДДС+А	0.00
ОБОРОТ+Б	125.00
ДДС+Б	20.83
ОБОРОТ+В	0.00
ДДС+В	0.00
ОБОРОТ+Г	0.00
ДДС+Г	0.00
ОБЩ СТОРНО ОБОРОТ	295.00
ОБЩО ДДС	20.83
Н ПОСЛ. ДОКУМЕНТ:0016992	КЛЕН N:003->N:003
0016999	
	28-10-2019 09:32:30
 ФИСКАЛЕН БОН	
DT636518	02636518
BF9C9FC6B86DD64875B2DC8CEEA30ACD08B04DC	

"ДАТЕКС" ООД г.София, ул."Датекс" 4 000713391 Обект за "тестови" продажби г.София, ул."Датекс" 4 ЗДДС No:000713391	
#00037	30
СЪКРАТЕН ОТЧЕТ НА ФИСКАЛНА ПАМЕТ	
ОТ ОТЧЕТ:	0106
ДО ОТЧЕТ:	0107
ВЪВЕДЕНА В ЕКСПЛОАТАЦИЯ	
	07-01-2019 14:28:13
ДДС 3 ОТ ОТЧЕТ:0106	25-10-2019 15:50:50
ДРОБНИ ЧИСЛА	
ДДС А - 0.00%	ДДС Б - 20.00%
ДДС В - 20.00%	ДДС Г - 9.00%
БЛОК 0106	28-10-2019 09:01:56
БЛОК 0107	28-10-2019 09:31:32
~ ~ ~ ~ ~	
СУМА ОБОРОТ, ДДС	
ОБОРОТ+А	173.06
ДДС+А	0.00
ОБОРОТ+Б	533.34
ДДС+Б	88.89
ОБОРОТ+В	178.85
ДДС+В	29.81
ОБОРОТ+Г	1999.00
ДДС+Г	165.05
ОБЩ ОБОРОТ	2884.25
ОБЩО ДДС	283.75
СТОРНО ОБОРОТ, ДДС	
ОБОРОТ+А	170.00
ДДС+А	0.00
ОБОРОТ+Б	125.00
ДДС+Б	20.83
ОБОРОТ+В	0.00
ДДС+В	0.00
ОБОРОТ+Г	0.00
ДДС+Г	0.00
ОБЩ СТОРНО ОБОРОТ	295.00
ОБЩО ДДС	20.83
Н ПОСЛ. ДОКУМЕНТ:0016992	КЛЕН N:003->N:003
0017000	
	28-10-2019 09:32:43
 ФИСКАЛЕН БОН	
DT636518	02636518
D76479564A7B705D61E2AE93A5217F6F9CC414E6	

Детайлен отчет на
фискалната памет за
период от дата до дата

ДЕТАЙЛЕН ОТЧЕТ НА ФИСКАЛНА ПАМЕТ	
ОТ ДАТА:	28-10-2019
ДО ДАТА:	28-10-2019
ВЪВЕДЕНА В ЕКСПЛОАТАЦИЯ	
	07-01-2019 14:28:13
ДДС 3 ОТ ОТЧЕТ:0105	25-10-2019 15:50:50
ДРОБНИ ЧИСЛА	
ДДС А - 0.00%	ДДС Б - 20.00%
ДДС В - 20.00%	ДДС Г - 9.00%
БЛОК 0106	28-10-2019 09:01:56
ОБОРОТ+А	145.78
ОБОРОТ+Б	518.94
ОБОРОТ+В	117.60
ОБОРОТ+Г	1324.50
ОБЩ ОБОРОТ	2106.82
СТОРНО ОБОРОТ+А	120.00
СТОРНО ОБОРОТ+Б	50.00
СТОРНО ОБОРОТ+В	0.00
СТОРНО ОБОРОТ+Г	0.00
ОБЩ СТОРНО ОБОРОТ	170.00
№ ПОСЛ. ДОКУМЕНТ:0016974	КЛЕН N:003
БЛОК 0107	28-10-2019 09:31:32
ОБОРОТ+А	27.28
ОБОРОТ+Б	14.40
ОБОРОТ+В	61.25
ОБОРОТ+Г	674.50
ОБЩ ОБОРОТ	777.43
СТОРНО ОБОРОТ+А	50.00
СТОРНО ОБОРОТ+Б	75.00
СТОРНО ОБОРОТ+В	0.00
СТОРНО ОБОРОТ+Г	0.00
ОБЩ СТОРНО ОБОРОТ	125.00
№ ПОСЛ. ДОКУМЕНТ:0016992	КЛЕН N:003
~ ~ ~ ~ ~	
СУМА ОБОРОТ, ДДС	
ОБОРОТ+А	173.06
ДДС+А	0.00
ОБОРОТ+Б	533.34
ДДС+Б	88.89
ОБОРОТ+В	178.85
ДДС+В	29.81
ОБОРОТ+Г	1999.00
ДДС+Г	165.05
ОБЩ ОБОРОТ	2884.25
ОБЩО ДДС	283.75
СТОРНО ОБОРОТ, ДДС	
ОБОРОТ+А	170.00
ДДС+А	0.00
ОБОРОТ+Б	125.00
ДДС+Б	20.83
ОБОРОТ+В	0.00
ДДС+В	0.00
ОБОРОТ+Г	0.00
ДДС+Г	0.00
ОБЩ СТОРНО ОБОРОТ	295.00
ОБЩО ДДС	20.83
№ ПОСЛ. ДОКУМЕНТ:0016992	КЛЕН N:003->N:003
0017001	28-10-2019 09:33:00
	
DT636518	02636518
1BA1EB5A58636CEB4D440A1CE93A7C38F67910A4	

Съкратен отчет на
фискалната памет за
период от дата до дата

"ДАТЕКС" ООД	
гр.София, ул."Датекс" 4	
000713391	
Обект за "тестови" продажби	
гр.София, ул."Датекс" 4	
ЗДДС No:000713391	
#00037	30
СУМА ОБОРОТ, ДДС	
ОБОРОТ+А	173.06
ДДС+А	0.00
ОБОРОТ+Б	533.34
ДДС+Б	88.89
ОБОРОТ+В	178.85
ДДС+В	29.81
ОБОРОТ+Г	1999.00
ДДС+Г	165.05
ОБЩ ОБОРОТ	2884.25
ОБЩО ДДС	283.75
СТОРНО ОБОРОТ, ДДС	
ОБОРОТ+А	170.00
ДДС+А	0.00
ОБОРОТ+Б	125.00
ДДС+Б	20.83
ОБОРОТ+В	0.00
ДДС+В	0.00
ОБОРОТ+Г	0.00
ДДС+Г	0.00
ОБЩ СТОРНО ОБОРОТ	295.00
ОБЩО ДДС	20.83
№ ПОСЛ. ДОКУМЕНТ:0016992	КЛЕН N:003->N:003
0017002	28-10-2019 09:33:12
	
DT636518	02636518
9D9F9E2DE5D221D3BE303C84E150123782E1320F	

Отпечатване на диагностична информация

```

"ДАТЕКС" ООД
гр.София, ул."Датекс" 4
ЕИК: 000713391
Обект за "тестови" продажби
гр.София, ул."Датекс" 4
ЗДДС No:000713391

#00001

Версия: X.XX XX-XX-XXXX
Държава: България
Контролна сума: XXXX
Интерфейс:USB Serial
IP Address: xxx.xxx.xxx.xxx
IP Port: 4999
Port[0]:4000
Port[1]:5000
Port[2]:6000
Port[3]:7000
Температура: 29 C
Контраст на печата: 13
Напрежения: 7.0 V / 3.0 V
Тест 10 264230 Да
Общо дн. отчети: 3650
Свободни дн. отчети: 3466
ФУ е фискализирано на:
07-01-2019 14:28:13
СЕРВИЗ: 000713391 До: 05-02-2021
~ ~ ~ ~ ~
Кодировка: CP1251
20H : 3FH !"#$%&'()*+,-./0123456789:;<=>?
40H : 5FH @ABCDEFGHIJKLMNPOQRSTUVWXYZ[\]_
60H : 7FH `abcdefg hijklmnopqrstuvwxyz{|}~
80H : 9FH !"#$%&'()*+,-./0123456789:;<=>?
A0H : BFH `@ABCDEFGHIJKLMNPOQRSTUVWXYZ[\]_
C0H : DFH `абвгдежзийклмнопрстуфхцчщъыьэюя
E0H : FFH `абвгдежзийклмнопрстуфхцчщъыьэюя
~ ~ ~ ~ ~

0018191 08-05-2020 11:50:06
=== СЛУЖБЕН БОН ===
DT636518 02636518
63250509C8CF4C19F25001CBED2D89288D544DF8
    
```

Отпечатван бон при смяна на фърмуера на ФУ

```

ИМЕ НА ФИРМА
АДРЕС НА ФИРМА
ЕИК: 000713391
ИМЕ НА ОБЕКТ
АДРЕС НА ОБЕКТ

#32563 ИМЕ НА ОПЕРАТОР 30 30
~ ~ ~ ~ ~
Нова версия на фърмуера
~ ~ ~ ~ ~
Вер. : X.XX / XX.XX.XXXX
Контролна сума: XXXX
~ ~ ~ ~ ~
Прикрепете в паспорта на изделието
~ ~ ~ ~ ~

0000703 11-02-2020 17:18:43
=== СЛУЖБЕН БОН ===
DT636520 02636520
02394491B599E2C595F25AE993E6A01DDAE786C

ИМЕ НА ФИРМА
АДРЕС НА ФИРМА
ЕИК: 000713391
ИМЕ НА ОБЕКТ
АДРЕС НА ОБЕКТ

#32563 ИМЕ НА ОПЕРАТОР 30 30
~ ~ ~ ~ ~
ВНИМАНИЕ!
Във връзка с измененията и допълненията на Наредба Н-18 от 13 декември 2006г., изм. и доп. в ДВ. бр.52, става задължително автоматичното генериране на Z отчет от ФУ за всеки календарен ден, в който е бил издаден поне един от следните документи:
- Документ за продажба
- Документ за сторно
- Документ за служебно въведени суми
Вашето устройство е вече конфигурирано съобразно новите изисквания.
Ако желаете да научите повече за опциите при генериране на автоматичен Z отчет, моля посетете www.datecs.bg за повече информация.
ЕКИПЪТ НА ДАТЕКС ВИ ПОЖЕЛАВА ПРИЯТНА РАБОТА!
~ ~ ~ ~ ~

0000704 12-02-2020 11:47:09
=== СЛУЖБЕН БОН ===
DT636520 02636520
996B547F7F3A9C9CFA0A94972E2ED07414B46AE
    
```

Бон, отпечатван при регистрация на ФУ

```

"ДАТЕКС" ООД
гр.София, ул."Датекс" 4
ЕИК 000713391
Обект за "тестови" продажби
гр.София, ул."Датекс" 4
ЗДДС No:000713391

#00001

Данъчен терминал
~ ~ ~ ~ ~
Регистрацията на ЕКАФП е: УСПЕШНА
Вписване в НАП: 08-05-2020 11:48:10
Рег.номер на ФУ 153031

0018190 08-05-2020 11:48:11
=== СЛУЖБЕН БОН ===
DT636518 02636518
D216925556854F61419CD9CC8FE353FD8CA32924
    
```

Бон, отпечатван при дерегистрация на ФУ

```

"ДАТЕКС" ООД
гр.София, ул."Датекс" 4
ЕИК 000713391
Обект за "тестови" продажби
гр.София, ул."Датекс" 4
ЗДДС No:000713391

#00001

Данъчен терминал
~ ~ ~ ~ ~
Дерегистрацията на ЕКАФП е: УСПЕШНА
Причина за дерегистрация 9
Временно преустановяване на дейността на лицето
Вписване в НАП: 08-05-2020 11:47:42
Рег.номер на ФУ 146682

0018189 08-05-2020 11:47:42
=== СЛУЖБЕН БОН ===
DT636518 02636518
CE46425D2E226C5BBD0C96E49EBCF94F8E8A22F994
    
```

Приложение 2 – Смяна на името на плащане

При необходимост от въвеждане на ново име на плащане, което ФУ няма по подразбиране, първо трябва да се обмисли кое точно име да се промени. Обикновено това е име на плащане, което в конкретния търговски обект не се използва.

1. Видове плащания

В таблицата са показани видовете плащания в паметта на ФУ. За всеки вид плащане е посочена командата, с която може да се изчете текущото име и командата за запис на ново име.

Таблица 1

Номер	Тип на параметъра	Стойност по подразбиране	Възможност за промяна	Команда за четене от приложна програма	Команда за запис от приложна програма
0	Символен	В БРОЙ	Не	255,PayName[0][0][0]	Не е възможна
1	Символен	КРЕДИТ	Да	255,PayName[1][1][1]	255,PayName[1][1]Плащане1[1]
2	Символен	ДЕБ.КАРТА	Да	255,PayName[2][2][2]	255,PayName[2][2]Плащане2[2]
3	Символен	ЧЕК	Да	255,PayName[3][3][3]	255,PayName[3][3]Плащане3[3]
4	Символен	ВАУЧЕР	Да	255,PayName[4][4][4]	255,PayName[4][4]Плащане4[4]
5	Символен	КУПОН	Да	255,PayName[5][5][5]	255,PayName[5][5]Плащане5[5]
6	Символен и цифри	ЛВ EUR 1,95583	Да	255,CurrNameLocal[6][6][6] 255,CurrNameForeign[6][6][6] 255,ExchangeRate[6][6][6]	255,CurrNameLocal[6][6]Лв[6] 255,CurrNameForeign[6][6]USD[6] 255,ExchangeRate[6][6]195583[6]

2. Полета за плащания на сървъра на НАП

На сървъра на НАП плащанията са разположени в полета, зададени като размер и име според изискванията в Наредба 18:

Таблица 2

Номер	Тип на параметъра	Стойност в XML файла, описан в приложението на Наредба18	Име на полето в WEB интерфейса на сървъра
0	Цифров	SCash	В брой
1	Цифров	SChecks	С чек
2	Цифров	ST	Талони
3	Цифров	SOT	Сума по външни талони
4	Цифров	SP	Сума по амбалаж
5	Цифров	SSelf	Сума по вътрешно обслужване
6	Цифров	SDmg	Сума по повреди
7	Цифров	SCards	Сума по кредитни/дебитни карти
8	Цифров	SW	Сума по банкови трансфери
9	Цифров	SR1	Резерв 1/Плащане НЗОК
10	Цифров	SR2	Резерв 2

От таблицата ще изберете номер на полето, към което сумата от вашето плащане ще бъде изпратена.

3. Параметри, необходими за пренасочване на плащане

В следващата таблица са посочени параметрите за пренасочване на видовете плащания към сървъра на НАП. Номера на параметъра отговаря на номер на ред от Таблица 1. Стойностите отговарят на редовете от Таблица 2.

Таблица 3

N	Тип на параметъра	Стойности	Стойност по подразбиране	Възможност за промяна	Възможност за промяна от клавиатурата на апарата	Команда за четене от приложна програма	Команда за запис от приложна програма
0	Цифров	0...10	0	Да	Не	255,PYxx_Server[0][0][0]	255,Pyxx_Server[0][0]0[0]
1	Цифров	0...10	7	Да	Не	255,PYxx_Server[1][1][1]	255,Pyxx_Server[1][1]7[1]
2	Цифров	0...10	7	Да	Не	255,PYxx_Server[2][2][2]	255,Pyxx_Server[2][2]7[2]
3	Цифров	0...10	1	Да	Не	255,PYxx_Server[3][3][3]	255,Pyxx_Server[3][3]1[3]
4	Цифров	0...10	3	Да	Не	255,PYxx_Server[4][4][4]	255,Pyxx_Server[4][4]3[4]
5	Цифров	0...10	2	Да	Не	255,PYxx_Server[5][5][5]	255,Pyxx_Server[5][5]2[5]

Например: Номер 4 от Таблица 3 има стойност по подразбиране 3. Този ред отговаря на ред 4 от Таблица 1 със стойност по подразбиране ВАУЧЕР. Стойността по подразбиране на 4 ред от Таблица 3 е равна на 3. Което означава, че сумите по плащане с ВАУЧЕР ще бъдат изплатени в поле 3 на Таблица 2 - Сума по външни талони. *Плащанията в алтернативна валута (Таблица 1 ред 6) не могат да бъдат пренасочвани.*

Стойността на полето в ред 0 от Таблица 3 се отнася за плащане в В БРОЙ и не се препоръчва да се променя. Всеки ред отговаря на клавиш за плащане. Стойностите записани в параметрите на тази таблица отговарят на ред от Таблица 1

4. Промяна на клавиша, с който се избира плащането

Всеки ред от следващата таблица отговаря на клавиш за плащане. Стойностите записани в параметрите на тази таблица отговарят на ред от Таблица 1

Таблица 4

N	Тип на параметъра	Стойности	Стойност по подразб.	Възможност за промяна	Възможност за промяна от клавиатурата на апарата	Команда за четене от приложна програма	Команда за запис от приложна програма	Име на клавиш за плащане
0	Цифров	1..6	1	Да	Не	255,PYxx_Pgm[t]0[t][\t]	255,PYxx_Pgm[t]0[t]1[t]	PY1 (плащане 1)
1	Цифров	1..6	2	Да	Не	255,PYxx_Pgm[t]1[t][\t]	255,PYxx_Pgm[t]1[t]2[t]	PY2 (плащане 2)
2	Цифров	1..6	3	Да	Не	255,PYxx_Pgm[t]2[t][\t]	255,PYxx_Pgm[t]2[t]3[t]	PY3 (плащане 3)
3	Цифров	1..6	4	Да	Не	255,PYxx_Pgm[t]3[t][\t]	255,PYxx_Pgm[t]3[t]4[t]	PY4 (плащане 4)
4	Цифров	1..6	5	Да	Не	255,PYxx_Pgm[t]4[t][\t]	255,PYxx_Pgm[t]4[t]5[t]	PY5 (плащане 5)
5	Цифров	1..6	6	Да	Не	255,PYxx_Pgm[t]5[t][\t]	255,PYxx_Pgm[t]5[t]6[t]	* (плащане в алтернативна валута)

5.Забрана или разрешаване на плащане

Всяко едно от плащанията може да се забрани или разреши за използване. В следващата таблица са посочени необходимите за това параметри.

Таблица 5

N	Тип на параметъра	Стойности	Стойност по подразбиране	Възможност за промяна	Възможност за промяна от клавиатурата на апарата	Команда за четене от приложна програма	Команда за запис от приложна програма
0	Цифров	0..1	0	Не	Не	255,Payment_forbidden[t]0[t][\t]	255,Payment_forbidden[t]0[t]0[t]
1	Цифров	0..1	0	Да	Да	255,Payment_forbidden[t]0[t][\t]	255,Payment_forbidden[t]0[t]0[t]
2	Цифров	0..1	0	Да	Да	255,Payment_forbidden[t]1[t][\t]	255,Payment_forbidden[t]1[t]1[t]
3	Цифров	0..1	0	Да	Да	255,Payment_forbidden[t]2[t][\t]	255,Payment_forbidden[t]2[t]1[t]
4	Цифров	0..1	0	Да	Да	255,Payment_forbidden[t]3[t][\t]	255,Payment_forbidden[t]3[t]0[t]
5	Цифров	0..1	0	Да	Да	255,Payment_forbidden[t]4[t][\t]	255,Payment_forbidden[t]4[t]0[t]

Стойност «0» разрешава, а стойност «1» забранява съответното плащане. В примерните команди плащания „КРЕДИТ“ и „ДЕБ. КАРТА“ ще бъдат забранени и ФУ ще отказва изпълнението на плащания от тези видове.